

# LIEBHERR

## Use and Care Manual

Freezer for integrated use, door-  
on-door

## Mode d'emploi

Congélateur, intégrable, porte fixe

## Instrucciones de uso

Congelador, integrable, puerta fija

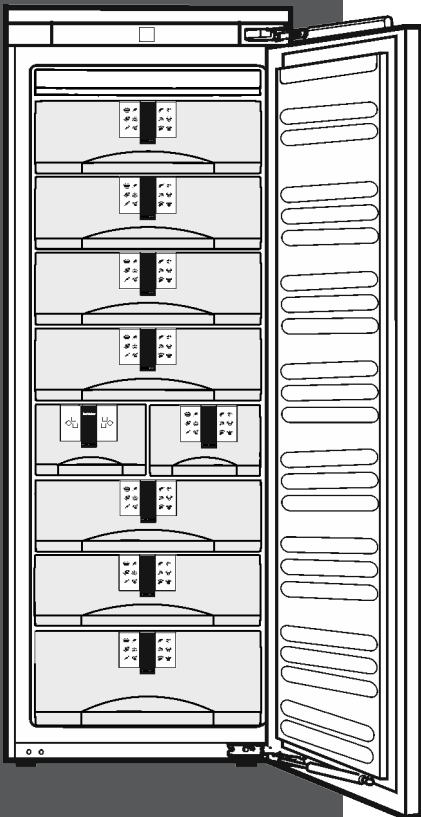

HF 861

201014 7086116 - 00

# The appliance at a glance

## Contents

<b>1</b>	<b>The appliance at a glance.....</b>	<b>2</b>
1.1	Additional benefits.....	2
1.2	Overview of the appliance and accessories.....	3
1.3	Range of appliance use.....	3
1.4	Conformity.....	3
1.5	Energy saving.....	3
<b>2</b>	<b>General safety information.....</b>	<b>4</b>
<b>3</b>	<b>Controls and displays.....</b>	<b>5</b>
3.1	Operating and control elements.....	5
3.2	Temperature display.....	5
<b>4</b>	<b>Start-up.....</b>	<b>5</b>
4.1	Switching on the appliance.....	5
<b>5</b>	<b>Operation.....</b>	<b>5</b>
5.1	Temperature display unit.....	5
5.2	Child-proof lock.....	5
5.3	Door alarm.....	6
5.4	Temperature alarm.....	6
5.5	Sabbath Mode.....	6
5.6	Freezing food.....	7
5.7	Defrosting food.....	7
5.8	Setting the temperature.....	7
5.9	SuperFrost.....	7
5.10	Drawers.....	8
5.11	Shelves.....	8
5.12	VarioSpace.....	8
5.13	Pull-out rails.....	8
5.14	Info system.....	8
5.15	IceMaker.....	8
<b>6</b>	<b>Maintenance.....</b>	<b>9</b>
6.1	Replacing the water filter.....	9
6.2	Defrosting with NoFrost.....	10
6.3	Cleaning the appliance.....	10
6.4	Cleaning the IceMaker.....	10
6.5	Customer service.....	11
6.6	Appliance Information.....	11
<b>7</b>	<b>Troubleshooting.....</b>	<b>11</b>
<b>8</b>	<b>Putting appliance out of service.....</b>	<b>14</b>
8.1	Vacation Tips.....	14
8.2	Shut off the water intake.....	14
8.3	Switching off the appliance.....	15
8.4	Decommissioning .....	15
<b>9</b>	<b>Disposing of the appliance.....</b>	<b>15</b>
<b>10</b>	<b>Liebherr Warranty Plan.....</b>	<b>15</b>

Congratulations on the purchase of your new appliance. With this purchase, you have chosen all the advantages of the latest refrigeration technology, guaranteeing you a high-quality appliance with a long life span and high operating safety.

The equipment of your appliance gives you the highest level of day-to-day ease of operation.

Together we are making an active contribution to the conservation of our environment by purchasing this appli-

ance which is manufactured in an environmentally friendly process with the use of recyclable materials.

We hope you enjoy your new appliance.

The manufacturer is constantly working to improve all models. Therefore please understand that we reserve the right to make design, equipment and technical modifications.

To get to know all the benefits of your new appliance, please read the information contained in these instructions carefully.

The instructions apply to several models, so there may be differences. Sections which only apply to certain appliances are indicated with an asterisk (\*).

**Instructions for action are marked with a ►, the results of action are marked with a ▷.**

## 1 The appliance at a glance

### 1.1 Additional benefits

- CFC free
- Energy-optimized refrigerant circuit
- Energy-efficient insulation
- Low energy consumption
- User-friendly electronic controls
- Temperature can be controlled in the appliance independent of ambient conditions according to its climate rating - Temperature can be displayed as °C or °F
- The appliance defrosts automatically - no need to spend time defrosting
- Large freezing capacity
- Shelves can be removed to make space for large items.
- Freezer over-temperature alarm
- Quick-freeze feature for fresh food (SuperFrost)
- Frozen food temperature indicator
- Power failure/"frost-control" display
- All freezer drawers suitable for quick-freeze
- Bright LED interior light
- Door ajar alarm
- Handle grips on all extra-large drawers for easy transport
- Integrated transport grips on appliance housing
- Transport castors at back
- Easy to clean
- Door hinges can be reversed
- Door-on-door system for easy kitchen cabinet installation
- Soft stop mechanisms
- This unit is certified as Sabbath compliant by the Star-K organization thus allowing the appliance to be used during religious holidays. For more information please visit Star-K on the web at [www.star-k.org](http://www.star-k.org).



### 1.2 Overview of the appliance and accessories

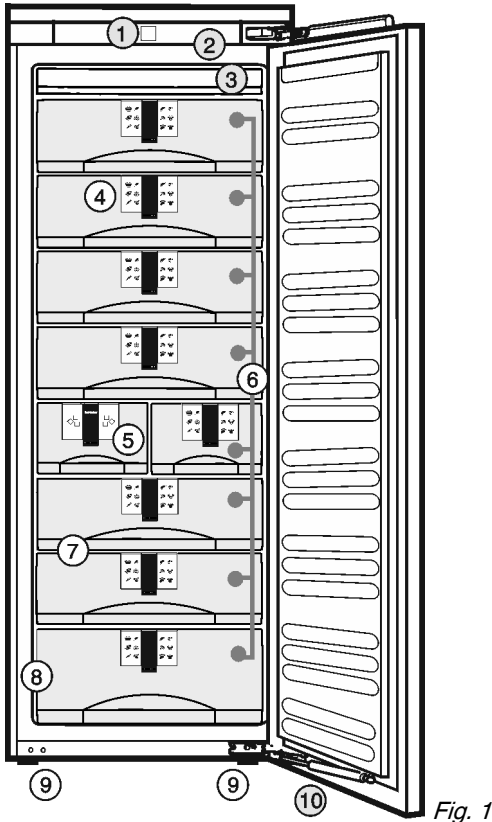

Fig. 1

- |                                    |                     |
|------------------------------------|---------------------|
| (1) Operating and control elements | (6) Drawers         |
| (2) Interior LED lighting          | (7) VarioSpace      |
| (3) NoFrost setting                | (8) Rating plate    |
| (4) Info system                    | (9) Adjustable feet |
| (5) IceMaker                       | (10) Closing damper |

### 1.3 Range of appliance use

#### Normal use

The appliance is only suitable for refrigerating food in a domestic environment or an environment that is similar to a domestic one. This includes, for example, use

- in staff kitchens, bed and breakfast establishments,
- by guests in country homes, hotels, motels and other types of accommodations,
- for catering and similar wholesale services.

Use the appliance only for normal household purposes. All other types of uses are not permitted.

#### Foreseeable misuse

The following uses are specifically prohibited:

- Storage and cooling of medication, blood plasma, laboratory preparations or similar substances and products in accordance with the CMDCAS and FDA 510(k)
- Use in areas at risk of explosion

Incorrect appliance use can cause damage to the stored products or cause them to spoil.

#### Climate ratings

The appliance is set to operate within specific ambient temperature limits according to its climate rating. The climate rating for your appliance is printed on the rating plate.

#### Note

- Compliance with the specified ambient temperatures is required, otherwise the refrigeration performance is reduced.

Climate rating	for ambient temperatures
SN, N	up to 90 °F (32 °C)
ST	up to 101 °F (38 °C)
T	up to 110 °F (43 °C)

The appliance will function properly in ambient temperatures down to 41 °F (5 °C).

### 1.4 Conformity

The refrigerant circuit has been tested for leaks. When installed, the appliance complies with the relevant safety regulations and the safety standards CAN/CSA-C22.2 No. 60335-1-11, 60335-2-24-06 and UL 60335-1, UL 60335-2-24.

#### Instructions for testing institutes:

Tests must be carried out in accordance with the applicable standards and guidelines.

The preparation and testing of the appliance must be carried out taking account of **the manufacturer's loading plans** and the **instructions in the operating manual**.

### 1.5 Energy saving

- Always ensure good ventilation. Do not obstruct ventilation openings or grilles.
- Never block air slits in the fan.
- Do not install the appliance in direct sunlight or next to an oven, heater, or similar heat source.
- Energy consumption depends on installation conditions such as the ambient temperature (see 1.3).
- Avoid opening the appliance door for any longer than necessary.
- The lower the temperature is set the higher the energy consumption.

## General safety information

---

- Storing hot food: let it cool to room temperature first.

## 2 General safety information

Read and follow these instructions. They contain safety advice which is important for safe and problem-free installation and operation. Always read and follow the safety advice.

### Dangers for the user:

- This appliance can be operated by children 8 years and older as well as by persons with reduced physical, sensory or mental capabilities or lack of experience and knowledge if they are supervised or have been instructed in the safe use of the appliance and understand the associated risks. Children must not play with the appliance. Cleaning and user maintenance must not be performed by children unless they are supervised.
- When disconnecting the appliance from the outlet, always take hold of the plug. Do not pull on the cable.
- Disconnect the power plug or switch off the power if a fault occurs.
- Do not damage the mains power line. Do not operate the appliance from a defective mains power line.
- Repairs, work on the appliance and replacement of the power cord should only be carried out by the customer service department.
- Only install, connect and dispose of the appliance in accordance with the instructions.
- Only operate the appliance after it has been installed.
- Please keep the instructions and pass them on to any future owner.
- All repairs to or work on the IceMaker must only be carried out by the customer service department or other specialist engineers trained to do this.
- The manufacturer is not liable for damage arising from incorrect connection to the water supply.
- Special-purpose lamps (filament lamps, LEDs, and fluorescent lamps) inside the appliance are intended to illuminate its interior compartments and are unsuitable for room illumination.

### Risk of fire:

- The refrigerant contained within the appliance, R 600a, is environmentally friendly, but flammable. Leaking refrigerant can ignite.
  - Do not damage the pipes of the refrigerant circuit.
  - Do not handle naked flames or ignition sources inside the appliance.
  - Do not use electrical devices inside the appliance (e.g., steam cleaners, heaters, ice cream makers, etc.).
  - If refrigerant leaks: Remove naked flames or ignition sources from near where the appliance is installed. Air the room well. Contact the customer service department.
- Do not operate the appliance near explosive gases.
- Do not store or use gasoline or other flammable vapors and liquids in the vicinity of this appliance.
- Do not store explosive materials or spray cans with flammable propellants, such as e.g. butane, propane, pentane, etc. in the appliance. You can recognize such spray cans by the printed contents or a flame symbol. Any leaking gasses can be ignited by electrical components.
- Alcoholic beverages or other containers holding alcohol must always be tightly sealed for storage purposes. Any leaking alcohol can be ignited by electrical components.

### Tipover hazard:

- Do not stand or climb on the base, drawers, doors, etc. This applies in particular to children.

### Risk of food poisoning:

- Do not consume food that has passed its best before date.

### Danger of frostbite, feelings of numbness and pain:

- Avoid continued skin contact with the cold surfaces or chilled/frozen food or adopt protective measures, e. g. use gloves. Do not consume ice cream (especially sherbets) and ice cubes immediately when they are too cold.

### Risk of injury and damage:

- Hot steam may lead to injuries. Do not use any electrical heating or steam cleaning equipment, naked flames or defrosting sprays for defrosting.
- Do not remove ice with sharp objects.

## Risk of crushing:

- Do not hold onto the hinge when opening and closing the door. Fingers may get caught.

Follow the specific instructions in the other sections:

	DANGER	indicates a hazardous situation, which if not avoided, will result in death or serious injury.
	WARNING	indicates a hazardous situation, which if not avoided, could result in death or serious injury.
	CAUTION	indicates a hazardous situation, which if not avoided, will result in minor or moderate injury.
	NOTICE	indicates a hazardous situation, which if not avoided, could result in damage to property.
	Note	indicates useful advice and tips.

## 3 Controls and displays

### 3.1 Operating and control elements

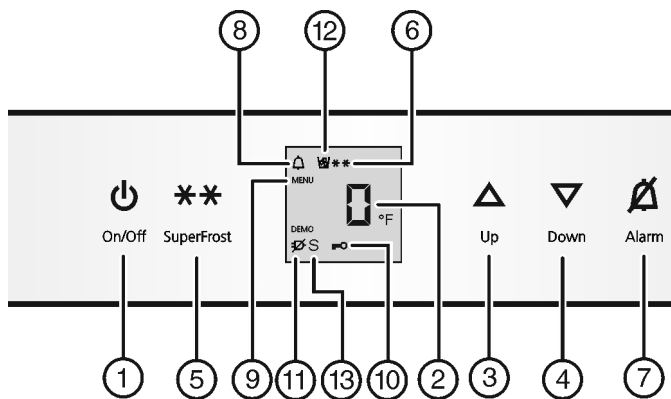

Fig. 2

- |                         |                           |
|-------------------------|---------------------------|
| (1) On/Off button       | (8) Alarm symbol          |
| (2) Temperature display | (9) Menu symbol           |
| (3) Up button           | (10) Child safety symbol  |
| (4) Down button         | (11) Power failure symbol |
| (5) SuperFrost button   | (12) IceMaker symbol      |
| (6) SuperFrost symbol   | (13) Sabbath mode symbol  |
| (7) Alarm button        |                           |

### 3.2 Temperature display

The following is displayed in normal operation:

- the highest freezer temperature

The temperature display is flashing:

- the temperature setting has been changed
- after switch-on the temperature is not yet cold enough
- the temperature has risen by several degrees

The following displays indicate malfunction. Possible causes and corrective actions: (see Troubleshooting).

- F0 through F9
- The power failure symbol flashes.

## 4 Start-up

### 4.1 Switching on the appliance

- ▶ Open the door.
- ▶ Press On/Off button Fig. 2 (1).
- ▷ The temperature display and the Alarm symbol will flash until the temperature is cold enough. If the temperature is greater than 32 °F (0 °C), flashing dashes will appear; if the temperature is lower than this, the current temperature will flash on the display.
- ▷ The interior light comes on when the door is opened.
- ▷ Whenever “DEMO” appears on the display, the appliance is running in demonstration mode. Contact the customer service department.

## 5 Operation

### 5.1 Temperature display unit

The temperature display can be changed from °F to °C.

#### 5.1.1 To change the unit

- ▶ Activate setting mode: Press SuperFrost button Fig. 2 (5) for about 5 seconds.
- ▷ 5 is displayed in the temperature display.
- ▷ The Menu symbol Fig. 2 (9) lights up.
- ▶ Using Up button Fig. 2 (3) / Down button Fig. 2 (4) select °.
- ▶ To confirm: Briefly press SuperFrost button Fig. 2 (5).
- ▶ Using Up button Fig. 2 (3) / Down button Fig. 2 (4) select °F or °C.
- ▶ To confirm: Briefly press SuperFrost button Fig. 2 (5).
- ▶ To exit setting mode: Press On/Off button Fig. 2 (1).



-or-

- ▶ Wait 5 minutes.

- ▷ The temperature is again displayed in the temperature display.

### 5.2 Child-proof lock

You can use the child-proof lock to lock the buttons. This means that children cannot accidentally switch off the appliance when playing.



#### 5.2.1 Switching on the child-proof lock

- ▶ Activate setting mode: press and hold the SuperFrost button Fig. 2 (5) for approximately 5 s.

# Operation

- ▷ 5 is shown on the display.
  - ▷ The Menu symbol *Fig. 2 (9)* lights up.
  - ▶ Using the Up button *Fig. 2 (3)* or Down button *Fig. 2 (4)*, select **c**.
  - ▶ Press the SuperFrost button *Fig. 2 (5)* briefly to confirm. When **c1** is shown on the display:
  - ▶ To switch on the child-proof lock, press the SuperFrost button *Fig. 2 (5)* briefly.
  - ▷ The Child safety symbol *Fig. 2 (10)* lights up. **c** flashes on the display. When **c0** is shown on the display:
  - ▶ To switch off the child-proof lock, press the SuperFrost button *Fig. 2 (5)* briefly.
  - ▷ The Child safety symbol *Fig. 2 (10)* goes out. **c** flashes on the display.
  - ▶ Deactivate setting mode: press the On/Off button *Fig. 2 (1)*.
- or-**
- ▶ Wait 5 min.
- ▷ The temperature is again displayed on the temperature display.

## 5.3 Door alarm

If the door is open for longer than 180 seconds, the acoustic warning sounds.

The acoustic warning stops automatically when the door is closed.



### 5.3.1 Switching off the door alarm

The acoustic warning can be switched off when the door is open. The acoustic warning remains switched off as long as the door is open. When the door is closed, the alarm function is active again.

- ▶ Press Alarm button *Fig. 2 (7)*.
- ▷ The door alarm stops.

## 5.4 Temperature alarm

If the freezer temperature is not cold enough, the audible warning sounds.

At the same time, the Alarm symbol *Fig. 2 (8)* will flash.



The cause of a temperature being too high may be:

- Hot fresh food was placed in the appliance.
- When sorting and removing food from the appliance, too much warm ambient air got in.
- The power was cut off for a while.
- The appliance is faulty.

The audible warning automatically ceases, the Alarm symbol *Fig. 2 (8)* goes out, and the temperature display stops flashing when the temperature is cold enough again.

If the alarm status remains: (see Troubleshooting).

### Note

If the temperature is not cold enough, food may spoil.

- ▶ Check the quality of the food. Do not consume spoiled food.

### 5.4.1 Switching off the temperature alarm

The acoustic warning can be switched off. When the temperature is cold enough again, the alarm function is active again.

- ▶ Press Alarm button *Fig. 2 (7)*.
- ▷ The acoustic warning ceases.

## 5.5 Sabbath Mode

This function meets the religious requirements on the Sabbath and Jewish festivals. When the appliance is in Sabbath mode some control electronic functions are switched off. After setting Sabbath mode you no longer need to worry about indicator lights, figures, symbols, displays, alarm messages and fans. The thawing cycle only operates at the specified time without taking refrigerator use into account. After a power cut the appliance automatically switches on again in Sabbath mode.



### WARNING

Danger of food poisoning!

No record will be kept of a power failure during Sabbath Mode. Thus, during Sabbath mode, if a power failure occurs that you are not aware of, when the power comes back on, the unit will continue to be in Sabbath Mode but when Sabbath Mode is ended there will be no indication that a power failure occurred.

If a power failure occurs during Sabbath mode:

- ▶ Check the quality of the food. Do not consume spoiled food!

- All functions are blocked until Sabbath mode is switched off.
- If the unit is currently running in a mode such as Superfrost, Supercool or the Ventilation is enabled these functions will continue and finish their timed cycles independent of now being in Sabbath mode.
- The Ice Maker is disabled.
- No audible signals are emitted, and the temperature display does not indicate any warnings or settings (such as a temperature alarm or door alarm).
- Light does not operate.

### 5.5.1 Setting Sabbath mode

- ▶ To activate setting mode: Press and hold the SuperFrost button *Fig. 2 (5)* for approx. 5 s.
- ▷ 5 flashes on the display.
- ▷ The Menu symbol *Fig. 2 (9)* lights up.
- ▶ To access the Sabbath mode function: Briefly press the SuperFrost button *Fig. 2 (5)*.

When **51** is shown on the display:

- ▶ **To turn on** Sabbath mode, briefly press the SuperFrost button *Fig. 2 (5)*.



When **50** is shown on the display:

- ▶ **To turn off** Sabbath mode, briefly press the SuperFrost button *Fig. 2 (5)*.
- ▶ To deactivate setting mode: Press the On/Off button *Fig. 2 (1)*.



**-or-**

- ▶ Wait 5 min.
- ▷ The Sabbath Mode symbol *Fig. 2 (13)* appears on the temperature display as long as Sabbath Mode is active.
- ▷ Sabbath mode switches off automatically after 120 hours if it is not manually switched off beforehand.

## 5.6 Freezing food

The top drawer can hold up to 11.02 lbs (5 kg); the other drawers can each hold up to 55.12 lbs (25 kg).

Each plate can hold 77.16 lbs (35 kg) of frozen food.

After the door is closed, a vacuum is created. After closing the door, wait about 1 minute, then the door is easier to open.



### WARNING

Danger of fire

- ▶ Do not use electrical appliances inside the food storage compartments of the appliance, unless they are of the type recommended by the manufacturer.



### CAUTION

There is a risk of injury from pieces of broken glass. Bottles and cans containing drinks can split or crack when frozen. This applies in particular to carbonated drinks.

- ▶ Do not freeze bottles and cans containing drinks.

So that the food is rapidly frozen through to the core, do not exceed the following quantities per pack:

- fruit, vegetables up to 2.2 lb (1 kg)
- meat up to 5.51 lbs (2.5 kg)
- ▶ Pack the food in portions in freezer bags, reusable plastic, metal or aluminum containers.

## 5.7 Defrosting food

- in the fridge compartment
- in the microwave
- in the oven/fan oven
- at room temperature



### WARNING

Danger of food poisoning!

- ▶ Do not re-freeze defrosted food.
- ▶ Only take out the amount of food that is required. Use defrosted food as quickly as possible.

## 5.8 Setting the temperature

The appliance is set as standard for normal operation.

The temperature is adjustable across a range of 6 °F (-14 °C) to -15 °F (-28 °C), and the advisable range is 0 °F (-18 °C).

- ▶ To set a higher temperature: press the Up button *Fig. 2 (3)*.
- ▶ To set a lower temperature: press the Down button *Fig. 2 (4)*.
- ▷ When the button is pressed for the first time, the previous value is indicated on the temperature display.
- ▶ To change the temperature in 1 °F (1 °C) increments: briefly press the button.

**-or-**

- ▶ To change the temperature continuously: hold the button down.

▷ The value is displayed flashing during the setting operation.

▷ The actual temperature is displayed about 5 seconds after the last press of a button. The temperature slowly adjusts to the new setting.

## 5.9 SuperFrost

With this function you can rapidly freeze fresh food through to the core. The appliance works with maximum refrigerating performance. The sound of the refrigeration unit may be temporarily louder as a result. ❄ ❄

Depending on how much fresh food is to be frozen you must switch SuperFrost on in advance - for a small amount of food to be frozen, about 6 hours, for the maximum amount about 24 hours before putting the food in.

Package the food and place it inside across as wide an area as possible. Do not bring food that is to be frozen into contact with products that are already frozen to prevent these items from starting to thaw.

You do not need to switch SuperFrost on in the following cases:

- when placing frozen food in the freezer
- when freezing up to about 2 kg of fresh food a day

### 5.9.1 Freezing with SuperFrost

- ▶ Briefly press the SuperFrost button *Fig. 2 (5)* once.
- ▷ The SuperFrost symbol *Fig. 2 (6)* lights up.
- ▷ The freezing temperature drops and the appliance operates at its maximum refrigeration power rating. When a small amount of food is to be frozen.
- ▶ Wait approx. 6 hrs.
- ▶ Place packaged food in the deep lower drawers. When the maximum amount of food is to be frozen.
- ▶ Wait approx. 24 hrs.
- ▶ Remove lower deep drawers and place the food directly onto the lower shelves.

# Operation

- ▷ SuperFrost is automatically switched off. At the earliest after 30 hours, at the latest after 65 hours, depending on the quantity placed inside the appliance.
- ▷ The SuperFrost symbol *Fig. 2 (6)* goes out when the freezing process is complete.
- ▶ Place food inside the drawers and push them closed again.
- ▷ The appliance returns to work in the energy-saving normal mode.

## 5.10 Drawers

### Note

Insufficient ventilation results in an increase in energy consumption and reduction of the refrigerating performance

- ▶ Never block the air slits in the fan on the rear wall.

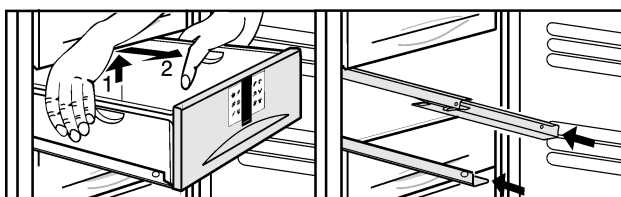

Fig. 3

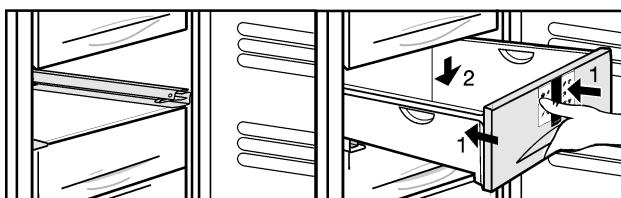
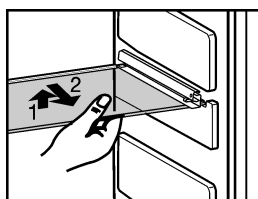

Fig. 4

- ▶ To store frozen food directly on the shelves: raise the drawer at the back and pull it out forwards.

## 5.11 Shelves

- ▶ To remove shelf: lift it at the front and pull out forward.
- ▶ To reinsert shelf: simply slide it in as far as it will go.



## 5.12 VarioSpace

In addition to the drawers, you can also take out the shelves. This gives you space for large frozen items. Poultry, meat, large joints of game and tall bakery items can be frozen and then presented whole.

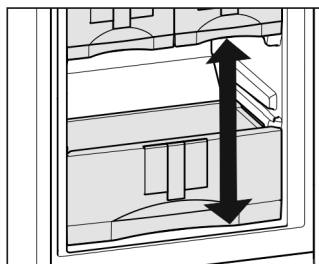

- ▶ The top drawer can hold up to 11.02 lbs (5 kg); the other drawers can each hold up to 55.12 lbs (25 kg).

- ▶ Each plate can hold 77.16 lbs (35 kg) of frozen food.

## 5.13 Pull-out rails

- ▶ To remove a pull-out rail: Push the front detent hook downward and push the pull-out rail to the side and toward the back.

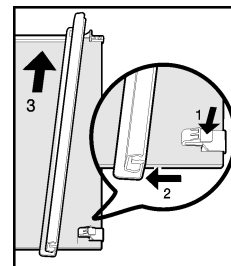

- ▶ To install a pull-out rail: Hook the rail in at the back and snap it into place at the front.

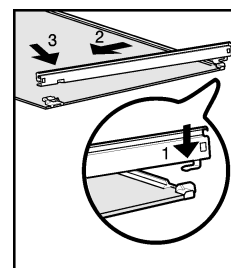

## 5.14 Info system

①		2-6		④
②		4-8		⑤
③		6-12		⑥
NoFrost				

Fig. 5

- (1) Ready meals, ice cream
- (2) Pork, fish
- (3) Fruit, vegetables
- (4) Sausages, bread
- (5) Game, mushrooms
- (6) Poultry, beef/veal

The numbers indicate the storage time in months for different types of frozen foods. The storage times given are guidelines.

## 5.15 IceMaker

The IceMaker is located in the fifth drawer compartment from the top. The drawer is labeled "IceMaker".

Make sure that the following conditions are fulfilled:

- The appliance is level.
- The appliance is connected to the electricity supply.
- The minimum freezer temperature is 14 °F (-10 °C).
- The IceMaker is connected to the water supply.
- All air was bled from the waterline before starting the icemaker. The icemaker will only work if there is no air in the waterline.



## 5.15.1 Switching on the IceMaker

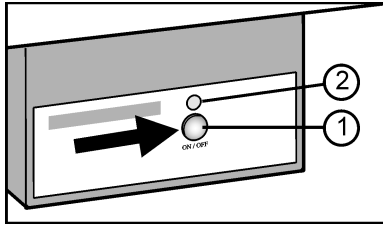

Fig. 6

- ▶ Pull out the drawer.
- ▶ Press On/Off button Fig. 6 (1) so that the LED Fig. 6 (2) lights up.
- ▶ Push in the drawer.
- ▷ The IceMaker symbol Fig. 2 (12) shines.

### Note

- ▶ The IceMaker only produces ice cubes when the drawer is completely closed.

## 5.15.2 Producing ice cubes

The production capacity depends on the freezer temperature. The lower the temperature, the more ice cubes can be produced in a certain period.

The production capacity is 90- 100 ice cubes in 24 hours at a freezing temperature of 0 °F (-18 °C).

To have the maximum capacity of approx. 130 ice cubes in 24 hours, activate the SuperFrost Function. Be aware that this increases the energy consumption because the compressor will run constantly.

The ice cubes fall out of the IceMaker into the drawer. When the ice cubes reach a certain height in the drawer, no more ice cubes can be produced. The IceMaker will not fill the drawer to the top.

If large quantities of ice cubes are required, the complete IceMaker drawer can be swapped with the neighboring drawer. When you close the drawer, the IceMaker automatically restarts production.

When the IceMaker is switched on for the first time, it may take up to 24 hours for the first ice cubes to be produced.

### Note

Particles may accumulate in the IceMaker or water line the first time the appliance is used or after an extended period out of service.

- ▶ To achieve this, do not consume or use the ice cubes that are produced within 24 hours.

## 5.15.3 Setting the water supply time

The opening time of the valve on the IceMaker can be adjusted if, for example, the water pressure in the pipe is too low or too high.

The water supply time can be set in stages from **E1** (short supply time) to **E8** (long supply time). The default setting is **E3**.

- ▶ Activate setting mode: press and hold the SuperFrost button Fig. 2 (5) for approximately 5 s.

- ▷ **5** is shown on the display.
- ▷ The Menu symbol Fig. 2 (9) lights up.
- ▶ Using the Up button Fig. 2 (3) or Down button Fig. 2 (4), select **E**.
- ▶ To confirm: briefly press the SuperFrost button Fig. 2 (5).
- ▶ To increase the water supply time: press the Up button Fig. 2 (3).
- ▶ To decrease the water supply time: press the Down button Fig. 2 (4).
- ▶ To confirm: press the SuperFrost button Fig. 2 (5).
- ▶ Deactivate setting mode: press the On/Off button Fig. 2 (1).



-or-

- ▶ Wait 5 mins.
- ▷ The temperature is again displayed on the temperature display.

## 5.15.4 Switching off the IceMaker

When the IceMaker is switched off, the drawer of the IceMaker can also be used for freezing and storing food.

- ▶ Press the On/Off button for about 1 second until the LED goes out.
- ▷ The IceMaker symbol Fig. 2 (12) goes out.
- ▶ Clean the IceMaker.
- ▷ This ensures that no water or ice remains in the IceMaker.

# 6 Maintenance

## 6.1 Replacing the water filter

When used as indicated, the water filter should be replaced at least every 6 months or whenever you notice a considerable decrease in the flow rate.

Your nearest dealer can be located by visiting us online at [www.Liebherr.com](http://www.Liebherr.com).

The used water filter contains activated carbon and can be disposed of with normal household waste.

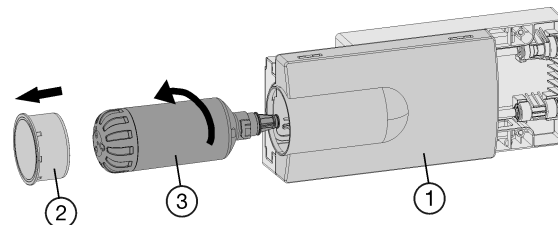

Fig. 7

### To remove the old water filter:

- ▶ Pull out the tray Fig. 7 (1), if necessary.
- ▶ Remove the filter cover Fig. 7 (2).
- ▶ Turn the water filter Fig. 7 (3) approximately 100° counterclockwise and pull it out.
- ▶ Catch any dripping water with your hand, towel or with a dish.

# Maintenance

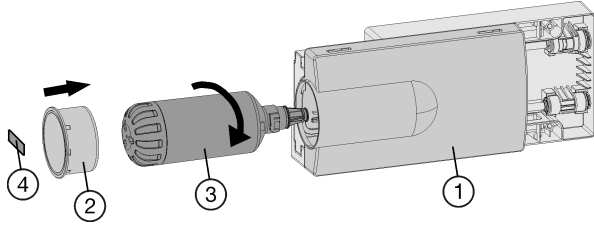

Fig. 8

### To install a new water filter:

- ▶ Insert the water filter Fig. 8 (3) and turn it approximately 100° clockwise until it locks into position.
- ▶ Slide the tray Fig. 8 (1) in.
- ▶ Place the cover Fig. 8 (2) on the filter.
- ▶ Write the date of the next filter replacement on the supplied adhesive label Fig. 8 (4) and affix it to the module.

### Note

New water filters may contain particulate matter.

- ▶ Do not consume or use ice cubes produced within 72 hours after replacing the filter.
- ▶ Remove any ice still present in the IceMaker tray. You can keep this ice in another tray for later use.
- ▶ Make sure the filter is leak-tight and no water is coming out.

## 6.2 Defrosting with NoFrost



### WARNING

Risk of injury and damage

- ▶ Do not use mechanical devices or other means to accelerate the defrosting process, other than those recommended by the manufacturer.
- ▶ Do not use any electrical heating or steam cleaning equipment, naked flames or defrosting sprays for defrosting.
- ▶ Do not remove ice with sharp objects.

The NoFrost system defrosts the appliance automatically.

The moisture condenses on the evaporator and is periodically defrosted and evaporated.

- ▶ The appliance does not need to be defrosted manually.

## 6.3 Cleaning the appliance



### WARNING

Danger of electric shock.

- ▶ Unplug refrigerator or disconnect power.



### WARNING

Danger of fire

- ▶ Do not damage the refrigerant circuit.



### WARNING

Risk of injury or damage due to hot steam.

Hot steam can cause scalding/burns and damage to surfaces.

- ▶ Do not use steam cleaners.

### NOTICE

Incorrect cleaning damages the appliance.

- ▶ Do not use concentrated cleaning agents.
- ▶ Do not use steel wool or sponges that scour or scratch.
- ▶ Do not use caustic or abrasive cleaning materials or those containing sand, chloride, chemicals or acids.
- ▶ Do not use chemical solvents.
- ▶ Do not damage or remove the rating plate on the inside of the appliance. It is vital for the customer service department.
- ▶ Do not pull off, kink or damage any cables or other components.
- ▶ Do not let cleaning water get into the drain gutter, the ventilation grille and electrical parts.
- ▶ Use soft cleaning cloths and a multi-purpose cleaning agent with a neutral pH value.
- ▶ Only use food-compatible cleaning and care agents inside the appliance.

- ▶ **Empty the appliance.**

- ▶ **Disconnect the power plug.**



- ▶ Clean the **ventilation grilles** regularly.
  - ▷ Dust deposits increase energy consumption.
- ▶ Clean the **plastic surfaces, outside and inside**, by hand using lukewarm water and a little dish washing liquid.
- ▶ Clean **fittings** by hand using lukewarm water and a little dish washing liquid.
- ▶ Clean the **telescopic rails** with a damp cloth only. The grease in the tracks is for lubrication purposes and should not be removed.

### After cleaning:

- ▶ Wipe the appliance and accessories dry.
- ▶ Connect the appliance and switch it on again.
- ▶ Switch on SuperFrost (see 5.9) .
  - When the temperature is sufficiently cold:
- ▶ put the food back in the appliance.

## 6.4 Cleaning the IceMaker

The IceMaker drawer must be emptied and pushed in.

- ▶ Activate setting mode: press and hold the SuperFrost button Fig. 2 (5) for approximately 5 s.
  - ▷ **S** is shown on the display.
  - ▷ The Menu symbol Fig. 2 (9) lights up.
- ▶ Using the Up button Fig. 2 (3) / Down button Fig. 2 (4), select I.
- ▶ To confirm: press the SuperFrost button Fig. 2 (5).

# Troubleshooting.

- ▶ Using the Up button *Fig. 2 (3)*/ Down button *Fig. 2 (4)*, select **lc**.
- ▶ To confirm: press the SuperFrost button *Fig. 2 (5)*.
- ▷ The IceMaker moves into cleaning position and shuts off.
- ▶ Deactivate setting mode: press the On/Off button *Fig. 2 (1)*.



-or-

- ▶ Wait 2 min.
- ▷ The temperature is again displayed on the temperature display.
- ▶ Take out the drawer.
- ▶ Clean the ice compartment and drawer with warm water. If necessary, use a mild dishwashing liquid. Then rinse.
- ▶ Slide the drawer back in.  
If dishwashing liquid was used:
- ▶ Throw out the first three batches of ice cubes to get rid of any dishwashing liquid residues.

Either leave the IceMaker switched off in this position or switch the IceMaker back on (see 5.15) .

## 6.5 Customer service

First check whether you can remedy the fault yourself (see Troubleshooting). If this is not the case, please contact a qualified service provider.



### WARNING

Risk of injury from repairs by non-professionals.

- ▶ Repairs and work on the appliance and the power supply cable not described in the Manual (see Maintenance) should only be carried out by a qualified service provider.

- ▶ Read the appliance designation *Fig. 9 (1)*, service no. *Fig. 9 (2)* and serial no. *Fig. 9 (3)* from the rating plate. The rating plate is located inside the appliance on the left-hand side.

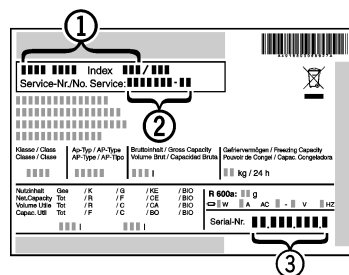

Fig. 9

- ▶ Notify a qualified service provider, specifying the fault, appliance designation *Fig. 9 (1)*, service no. *Fig. 9 (2)* and serial *Fig. 9 (3)* no.
  - ▷ This will help us to provide you with a faster and more accurate service.
  - ▶ Keep the appliance closed until the Customer Service engineer arrives.
  - ▷ The food will stay cool longer.
  - ▶ Disconnect the power plug (do not pull on the power cord to do this) or switch off the fuse.

## 6.6 Appliance Information

Make a note of this information when the appliance is installed:

Type Designation: \_\_\_\_\_

Service Number: \_\_\_\_\_

Appliance / Serial Number: \_\_\_\_\_

Date of purchase: \_\_\_\_\_

Where purchased: \_\_\_\_\_

## 7 Troubleshooting.

Your appliance is designed and manufactured for reliable operation and a long lifespan. If a malfunction nonetheless occurs during operation, please determine if the malfunction is due to an operating error. If a service call determines operator error, you will be charged for the costs incurred, even during the warranty period. You may be able to rectify the following problems yourself:

Problem	Possible Cause	Correction
<b>The appliance does not work.</b>	The appliance is not switched on.	▶ Switch on the appliance.
	The power plug is not properly inserted in the wall socket.	▶ Check the power plug.
	The fuse in the wall socket is not OK.	▶ Check the fuse.
	Power failure	▶ Keep the appliance closed.

\* Depending on model and options



## Troubleshooting.

Problem	Possible Cause	Correction
		<ul style="list-style-type: none"> <li>▶ Protect the food: place dry ice on top of the food or use an alternate freezer, if the power failure persists for some time.</li> <li>▶ Do not re-freeze defrosted food.</li> </ul>
<b>The compressor runs for a long time.</b>	When less refrigeration is required, the speed-controlled compressor switches to a low speed. Although the running time is increased as a result, energy is saved.	▶ This is normal in energy-saving models.
	SuperFrost function is activated.	▶ The compressor runs long to rapidly freeze food. This is normal.
<b>An LED at the lower rear of the appliance (near the compressor) flashes regularly every 5 seconds*.</b>	There is a fault.	▶ Contact the customer service department (see Maintenance).
<b>Noises are too loud.</b>	The different speed levels of speed-controlled* compressors can cause them to generate various noises during operation.	▶ These noises are normal.
<b>A gurgling sound</b>	This sound comes from the refrigerant flowing in the refrigeration circuit.	▶ The sound is normal.
<b>A faint clicking sound</b>	The sound always occurs when the refrigeration unit (the motor) automatically switches on or off.	▶ The sound is normal.
<b>A hum. It is briefly a little louder when the refrigeration unit (the motor) switches on.</b>	The refrigeration increases automatically when the SuperFrost function is activated, fresh food has just been placed in the appliance or the door has been left open for a while.	▶ The sound is normal.
	The ambient temperature is too high.	▶ Solution: (see 1.3)
<b>A low hum</b>	The sound occurs as a result of fan air flow.	▶ The sound is normal.
<b>Vibration noise</b>	The appliance is not standing firmly on the floor. As a result, adjoining units or objects are set into vibration by the running refrigeration unit.	<ul style="list-style-type: none"> <li>▶ Check the installation and, if necessary, re-align the appliance.</li> <li>▶ Move bottles and containers apart.</li> </ul>
<b>Flow noise on the soft stop mechanism.</b>	The sound is caused by the soft stop mechanism.	▶ The sound is normal.
<b>The temperature display indicates: F0 to F9.</b>	There is a fault.	▶ Contact the customer service department (see Maintenance).

## Troubleshooting.

Problem	Possible Cause	Correction
<p><b>The temperature display shows a flashing power failure symbol</b>  . The warmest temperature reached during the power failure is displayed in the temperature display.</p>	<p>The freezer temperature rose too high during the last hours or days due to power failure or power interruption. When the power interruption is over, the appliance will continue to operate at the last temperature setting.</p>	<ul style="list-style-type: none"> <li>▶ To delete the display of the warmest temperature: Press the Alarm button <i>Fig. 2 (7)</i>.</li> <li>▶ Check the quality of the food. Do not consume spoiled food. Do not re-freeze defrosted food.</li> </ul>
<p><b>DEMO lights up in the temperature display.</b></p>	<p>The demo mode is activated.</p>	<ul style="list-style-type: none"> <li>▶ Contact the customer service department (see Maintenance).</li> </ul>
<p><b>The outside surfaces of the appliance are hot*.</b></p>	<p>The heat of the refrigerant circuit is used to prevent condensate from forming.</p>	<ul style="list-style-type: none"> <li>▶ This is normal.</li> </ul>
<p><b>The IceMaker cannot be switched on.</b></p>	<p>The appliance and therefore the IceMaker are not connected.</p>	<ul style="list-style-type: none"> <li>▶ Connect the appliance (see Start-up).</li> </ul>
<p><b>The IceMaker is not making ice cubes.</b></p>	<p>The IceMaker is not switched on.</p>	<ul style="list-style-type: none"> <li>▶ Switch the IceMaker on.</li> </ul>
	<p>The drawer of the IceMaker is not properly closed.</p>	<ul style="list-style-type: none"> <li>▶ Close the drawer properly.</li> </ul>
	<p>The water connection is not open.</p>	<ul style="list-style-type: none"> <li>▶ Open the water connection.</li> </ul>
	<p>The water supply to the IceMaker was interrupted.</p>	<ul style="list-style-type: none"> <li>▶ Check the connection to the water supply (<b>see the Assembly Instructions, Connecting the Water Supply</b>).</li> <li>▶ Check the pipes and hoses (<b>see the Assembly Instructions, Connecting the Water Supply</b>).</li> </ul>
	<p>There is a blocked filter at the end of the water supply hose or at the connecting part on the machine.</p>	<ul style="list-style-type: none"> <li>▶ Clean the filters.</li> </ul>
	<p>The waterline was not bled of all air during installation</p>	<ul style="list-style-type: none"> <li>▶ Please contact your qualified installation plumber to ensure the above criteria is met before calling for service.</li> </ul>
<p><b>The temperature is not cold enough.</b></p>	<p>The door of the appliance is not closed properly.</p>	<ul style="list-style-type: none"> <li>▶ Close the appliance door.</li> </ul>
	<p>Insufficient ventilation.</p>	<ul style="list-style-type: none"> <li>▶ Clear ventilation grilles.</li> </ul>
	<p>The ambient temperature is too high.</p>	<ul style="list-style-type: none"> <li>▶ Solution: (see 1.3)</li> </ul>
	<p>The appliance was opened too frequently or for too long.</p>	<ul style="list-style-type: none"> <li>▶ Wait to see whether the required temperature resets itself by itself. If not, contact the customer service department (see Maintenance).</li> </ul>
	<p>Too much fresh food was placed inside without SuperFrost.</p>	<ul style="list-style-type: none"> <li>▶ Solution: (see 5.9)</li> </ul>

## Putting appliance out of service

Problem	Possible Cause	Correction
	The temperature is incorrectly set.	▶ Set to a colder temperature and check after 24 hours
	The appliance is too near to a heat source (stove, heater etc).	▶ Change location of appliance or the heat source.
	The appliance was not properly installed in the recess.	▶ Make sure the appliance was installed correctly and the door closes properly.
<b>The interior light is not on.</b>	The appliance is not switched on.	▶ Switch on the appliance.
	The door was open for longer than 15 minutes.	▶ The interior light automatically switches itself off if the door has been open for about 15 minutes.
	The LED interior light is faulty or the cover is damaged	 <b>WARNING</b> Risk of injury from electrical shock. Live parts are under the cover. ▶ The LED interior light should only be replaced or repaired by the Customer Service department or by engineers trained to do so.
		 <b>WARNING</b> Risk of injury from LED lamp! The lighting intensity of the LED light complies with laser class 1/1M. If the cover is faulty: ▶ Do not gaze directly at this lighting unit with optical lenses while very close to the light source. This can cause damage to your eyes.
<b>The door seal is faulty or needs to be replaced for other reasons.</b>	On some appliances the door seal is interchangeable. You can replace it without the use of any special tools.	▶ Contact the customer service department (see Maintenance).
<b>The appliance is iced up or condensation is building.</b>	The door seal may have slipped out of its groove.	▶ Check the door seal is well placed in the groove.

## 8 Putting appliance out of service

### 8.1 Vacation Tips

**Short vacations:** If you will be away for less than four weeks

- ▶ Turn off the icemaker.
- ▶ Shut down the water supply to the icemaker.

**Long vacations:** If you will be away for a month or more

- ▶ Remove all food from the appliance.
- ▶ Turn OFF the appliance.
- ▶ Clean the appliance (see 6.3) .
- ▶ Leave the door open to prevent unpleasant odors.

- ▷ This will also keep mold from building up.
- ▶ Turn off the icemaker.
- ▶ Shut off the water supply to the icemaker.

### 8.2 Shut off the water intake

#### NOTICE

Malfunction of the water intake!

If the water intake is shut off during operation but the IceMaker remains in operation, the water intake pipe may ice up.

- ▶ Switch off the IceMaker if the water supply is interrupted (e.g. holiday).

### 8.3 Switching off the appliance

- ▶ Press and hold down the On/Off button *Fig. 2 (1)* for approx. 2 seconds.
- ▷ A long beep sounds. The temperature display is dark. The appliance is switched off.
- ▷ If the device does not switch off, the child safety feature is enabled (see 5.2).



### 8.4 Decommissioning

- ▶ Empty the appliance.
- ▶ Put the IceMaker in the cleaning position (see Maintenance).
- ▶ Disconnect the power plug.
- ▶ Clean the appliance (see 6.3).



- ▶ Leave the door open to prevent bad smells.

## 9 Disposing of the appliance

Follow the local regulations for the disposal of appliances. Old appliances can be dangerous. Contact the local refuse collection department for additional information.



#### DANGER

There is a risk of suffocation.

Children playing can shut themselves in and suffocate.

- ▶ Take the door(s) off.
- ▶ Remove the drawers.
- ▶ Leave the storage shelves in the appliance so that children cannot easily climb into the appliance.



#### WARNING

Danger of electric shock.

- ▶ Cut off the plug from the power cord and discard.
- ▶ Cut off the power cord from the discarded appliance. Dispose of separately from the appliance.

Ensure during and after disposal that the appliance isn't stored in the vicinity of gasoline or other flammable vapors and liquids.

When disposing of the appliance, ensure that the refrigeration circuit is not damaged to prevent uncontrolled escape of the refrigerant it contains (data on type plate) and oil.

## 10 Liebherr Warranty Plan

**FULL TWO YEAR WARRANTY** - For two years from the date of original purchase, your Liebherr warranty covers all parts and labor to repair or replace any part of the product which proves to be defective in materials or workmanship.

**FULL FIVE YEAR WARRANTY** - For five years from the date of original purchase, your Liebherr warranty covers

all parts and labor to repair or replace any components that prove to be defective in materials or workmanship in the sealed system. The "Sealed System" means only the compressor, condenser, evaporator, drier and all connecting tubing.

**LIMITED 6TH THROUGH 12TH YEAR WARRANTY** - From the 6<sup>th</sup> through 12<sup>th</sup> year from the date of original purchase, your Liebherr warranty covers all parts that prove to be defective in materials or workmanship in the Sealed System (parts only).

#### TERMS APPLICABLE TO EACH WARRANTY

All service provided by Liebherr under the warranty must be performed by authorized Liebherr service representatives, unless otherwise specified by Liebherr. Service will be provided in the home during normal business hours. This warranty applies only to products installed for normal residential use. Details regarding a non-residential warranty are available on request.

The warranty applies only to products installed in any one of the fifty states of the United States or the District of Columbia. The warranty does not cover any parts or labor to correct any defect caused by negligence, accident or improper use, maintenance, installation, service or repair, including but not limited to improper removal and reinstallation of the condensing unit.

**THE WARRANTIES DESCRIBED ABOVE ARE MADE EXPRESSLY IN LIEU OF ANY OTHER WARRANTIES, EXPRESSED OR IMPLIED, INCLUDING ANY IMPLIED WARRANTY OF MERCHANTABILITY OR FITNESS FOR A PARTICULAR PURPOSE, AND OF ANY OTHER OBLIGATION OR LIABILITY ON THE PART OF LIEBHERR. IN NO EVENT SHALL LIEBHERR BE LIABLE FOR SPECIAL, INCIDENTAL OR CONSEQUENTIAL DAMAGES ARISING FROM THE BREACH OF THESE WARRANTIES OR ANY OTHER WARRANTIES, WHETHER EXPRESS, IMPLIED OR STATUTORY.**

Some states do not allow the exclusion or limitation of incidental or consequential damages so the above limitation or exclusion may not apply to you. This warranty gives you specific legal rights and you may also have other legal rights which vary from state to state.

To receive parts and/or service and the name of the Liebherr authorized service representative nearest you, contact your Liebherr dealer or distributor or contact the Liebherr designated national service provider:

in the US: [Service-appliances.us@liebherr.com](mailto:Service-appliances.us@liebherr.com) or call 1-866-LIEBHER (1-866-543-2437).

in Canada: [www.euro-parts.ca](http://www.euro-parts.ca) or call 1-888-LIEBHER (1-888-543-2437).

# LIEBHERR

## Mode d'emploi

Congélateur, intégrable, porte fixe

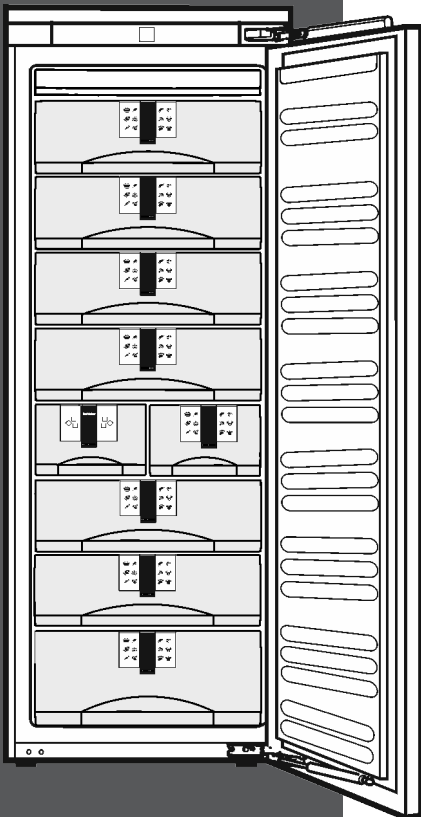

HF 861  
201014 7086116 - 00



## Sommaire

<b>1</b>	<b>Vue d'ensemble de l'appareil.....</b>	<b>17</b>
1.1	Avantages supplémentaires.....	17
1.2	Description de l'appareil et de son équipement.....	18
1.3	Domaine d'utilisation de l'appareil.....	18
1.4	Conformité.....	18
1.5	Economiser l'énergie.....	19
<b>2</b>	<b>Consignes de sécurité générales.....</b>	<b>19</b>
<b>3</b>	<b>Éléments de commande et d'affichage.....</b>	<b>20</b>
3.1	Éléments de commande et de contrôle.....	20
3.2	Affichage de la température.....	20
<b>4</b>	<b>Mise en service.....</b>	<b>21</b>
4.1	Enclencher l'appareil.....	21
<b>5</b>	<b>Commande.....</b>	<b>21</b>
5.1	Unité d'affichage de la température.....	21
5.2	Verrouillage enfants.....	21
5.3	Alarme porte ouverte.....	21
5.4	Alarme de température.....	21
5.5	Mode Sabbath.....	22
5.6	Congeler des aliments.....	22
5.7	Dégivrer les aliments.....	22
5.8	Régler la température.....	23
5.9	SuperFrost.....	23
5.10	Tiroirs.....	23
5.11	Tablettes.....	23
5.12	VarioSpace.....	24
5.13	Glissières.....	24
5.14	Système info.....	24
5.15	IceMaker.....	24
<b>6</b>	<b>Entretien.....</b>	<b>25</b>
6.1	Remplacement du filtre à eau.....	25
6.2	Dégivrer avec le mode NoFrost.....	25
6.3	Nettoyage de l'appareil.....	26
6.4	Nettoyer l'IceMaker.....	26
6.5	S.A.V. ....	26
6.6	Informations sur l'appareil.....	27
<b>7</b>	<b>Dysfonctionnements.....</b>	<b>27</b>
<b>8</b>	<b>Mise hors service.....</b>	<b>30</b>
8.1	Astuces pour les départs en vacances.....	30
8.2	Couper l'arrivée d'eau.....	30
8.3	Couper l'appareil.....	30
8.4	Mise hors service.....	30
<b>9</b>	<b>Élimination de l'appareil.....</b>	<b>31</b>
<b>10</b>	<b>GARANTIE Liebherr.....</b>	<b>31</b>

Vous avez fait l'acquisition d'un nouvel appareil et nous vous en félicitons. Avec l'achat d'un tel appareil vous disposerez de tous les avantages d'une technique du froid des plus modernes et assurant une qualité au plus haut niveau, une grande longévité et une sécurité parfaite de fonctionnement.

Les équipements de votre appareil facilitent une utilisation quotidienne très confortable.

Avec l'acquisition de cet appareil, fabriqué dans le respect de l'environnement et utilisant des matériaux de recyclage, vous participez activement avec nous à la protection de l'environnement.

Nous espérons que votre nouvel appareil vous donnera entière satisfaction.

Le fabricant travaille constamment au développement de tous les types et modèles d'appareils. C'est pourquoi nous nous réservons le droit de modifier la forme, l'équipement et la technique de nos appareils. Nous vous remercions de votre compréhension.

Afin de découvrir tous les avantages de votre nouvel appareil, nous vous prions de lire attentivement ces instructions de montage.

Ces instructions de montage sont valables pour plusieurs modèles, des différences sont donc possibles. Les paragraphes ne concernant que certains appareils sont indiqués par un astérisque (\*).

**Les instructions de manipulation sont indiqués par un ►, les résultats de manipulation par un ▷.**

## 1 Vue d'ensemble de l'appareil

### 1.1 Avantages supplémentaires

- sans HCFC
- Circuit réfrigérant avec optimisation des dépenses d'énergie
- Isolation efficace réductrice de la consommation d'énergie
- Faible consommation d'énergie
- Des éléments électroniques faciles d'utilisation
- La température peut être commandée à l'intérieur de la classe climatique indépendamment de la température de la pièce. Vous pouvez opter pour un affichage de la température en °F ou en °C.
- L'appareil dégivre automatiquement - le temps de dégivrage manuel est supprimé.
- Grand pouvoir net de congélation
- Surfaces de rangement pouvant être ôtées pour faire de la place à des volumes importants de denrées.
- Alarme en cas d'élévation de la température de congélation
- Les denrées fraîches peuvent être, selon les besoins, congelées rapidement
- Affichage de la température de congélation
- En cas de panne secteur affichage « frost-control »
- Tous les tiroirs sont appropriés pour une congélation rapide
- Eclairage intérieur LED clair
- Alarme sonore en cas d'ouverture de porte
- Poignées de transport pour tous les gros tiroirs
- Poignées de transport intégrées sur le corps de l'appareil
- Roulettes de transport sur la partie arrière
- Facile à nettoyer
- Butée de porte pouvant être changée

## Vue d'ensemble de l'appareil

- Système de portes fixes pour un montage facile dans le meuble de cuisine
- Amortisseurs de fermeture
- Cet appareil est certifié conforme aux normes de l'organisation Star-K pour le sabbat. Il peut donc être utilisé durant les fêtes religieuses. Pour plus d'informations, veuillez consulter le site Star-K sur Internet : [www.star-k.org](http://www.star-k.org).



- les cuisines du personnel, les pensions de famille,
- les clients de maisons de campagne, hôtels, motels et autres hébergements,
- les traiteurs et services semblables dans le commerce de gros.

N'utilisez l'appareil que dans un cadre domestique. Toute autre sorte d'utilisation est interdite.

### 1.2 Description de l'appareil et de son équipement

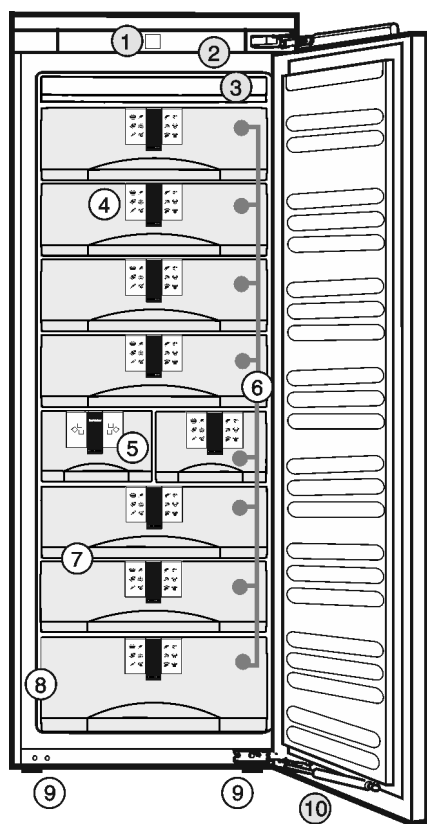

Fig. 1

- |   |                               |
|---|-------------------------------|
| (1) Éléments de commande et de contrôle | (6) Tiroirs                   |
| (2) Éclairage intérieur LED             | (7) VarioSpace                |
| (3) Dispositif NoFrost                  | (8) Plaque signalétique       |
| (4) Système info                        | (9) Pieds réglables           |
| (5) IceMaker                            | (10) Amortisseur de fermeture |

#### Usage inadéquat prévisible

Les usages suivants sont expressément interdits :

- Stockage et réfrigération de médicaments, de plasma sanguin, de préparations de laboratoire ou autres produits ou substances semblables concernés par le SCECIM et le FDA 510(k).
- Utilisation dans des zones exposées au risque d'explosion

Une utilisation abusive de l'appareil peut entraîner l'endommagement des produits stockés ou leur altération.

#### Classes climatiques

En fonction de la classe climatique, l'appareil a été conçu pour l'exploitation à des températures environnantes limites. La classe climatique de votre appareil est indiquée sur la plaquette signalétique.

#### Remarque

- Respectez les températures environnantes indiquées, sinon la puissance réfrigérante diminue.

Classe climatique	pour températures ambiantes
SN, N	à 90 °F (32 °C)
ST	à 101 °F (38 °C)
T	à 110 °F (43 °C)

Le bon fonctionnement de cet appareil est garanti pour une température ambiante minimale limitée à 41 °F (5 °C).

### 1.3 Domaine d'utilisation de l'appareil

#### Utilisation conforme à la destination

L'appareil est exclusivement adapté à la réfrigération d'aliments dans un environnement domestique ou un environnement semblable. Est prise en compte, par exemple, l'utilisation

### 1.4 Conformité

L'étanchéité du circuit réfrigérant est contrôlée. À l'état monté, l'appareil est conforme aux exigences et aux normes de sécurité en vigueur CAN/CSA-C22.2 N° 60335-1-11, 60335-2-24-06 et UL 60335-1, UL 60335-2-24.

**Remarque pour les instituts de contrôle :**

## Consignes de sécurité générales

Effectuer les contrôles selon la consigne des normes et directives en vigueur.

La préparation et le contrôle des appareils doivent être effectués en prenant compte des **plans de chargement du fabricant** et des **conseils figurant dans le mode d'emploi**.

### 1.5 Economiser l'énergie

- Toujours veiller à une bonne ventilation de l'appareil. Ne pas recouvrir ou obstruer les orifices et les grilles de ventilation.
- Dégager les fentes de ventilation.
- Ne pas placer l'appareil dans une zone à ensoleillement direct, à côté d'une cuisinière, d'un chauffage ou équivalents.
- La consommation en énergie dépend des conditions d'installation comme la température ambiante. (voir 1.3) .
- Ouvrir l'appareil aussi brièvement que possible.
- Plus la température est réglée basse, plus la consommation en énergie est élevée.
- Entreposer des aliments chauds : les laisser refroidir d'abord à température ambiante.

## 2 Consignes de sécurité générales

Lire et respecter les instructions suivantes. Elles contiennent des consignes de sécurité importantes pour une installation et un fonctionnement sûrs et parfaits de votre appareil. Lisez et respectez toujours ces consignes de sécurité !

### Dangers pour l'utilisateur :

- Cet appareil peut être utilisé par des enfants dès 8 ans et plus, ainsi que des personnes les capacités physiques, sensorielles ou mentales sont réduites, ou des personnes dénuées d'expérience ou de connaissance, sauf si elles ont pu bénéficier d'une surveillance ou d'instructions préalables concernant l'utilisation en toute sécurité de l'appareil et comprennent les dangers en résultant. Les enfants ne doivent pas jouer avec l'appareil. Le nettoyage ou la maintenance par l'utilisateur ne doivent pas être réalisés par des enfants sans surveillance.
- Toujours débrancher l'appareil du réseau en tenant la fiche. Ne pas tirer sur le câble.
- En cas d'erreur, débrancher la prise ou couper le fusible.
- Ne pas endommager le câble de raccord au réseau. Ne pas utiliser l'appareil avec un câble de raccord au réseau défectueux.

- Faire effectuer les réparations, les interventions sur l'appareil et le remplacement du câble de raccord au réseau uniquement par le S.A.V ou tout autre technicien qualifié.
- Installer, raccorder et éliminer l'appareil uniquement selon les indications mentionnées dans les instructions.
- Uniquement exploiter l'appareil à l'état monté.
- Conservez précieusement ce mode d'emploi et remettez-le éventuellement au nouveau propriétaire de l'appareil.
- Toutes les réparations et interventions sur l'IceMaker peuvent être uniquement effectuées par le S.A.V. ou tout autre personnel qualifié spécialement instruit.
- Le fabricant décline toute responsabilité pour les dégâts survenus suite à un raccord incorrect de l'alimentation fixe en eau.
- Les lampes à usage spécial (ampoules, LED, tubes luminescents) dans l'appareil servent à éclairer l'espace intérieur et ne sont pas adaptées à l'éclairage de la pièce.

### Risque d'incendie :

- Le fluide réfrigérant R 600a contenu dans l'appareil ne présente aucun danger pour l'environnement mais est inflammable. En cas de fuite, le fluide réfrigérant risque de s'enflammer.
  - Ne pas endommager les tubes du circuit frigorifique.
  - Ne pas manier de feu ouvert ou de sources inflammables à l'intérieur de l'appareil.
  - Ne pas utiliser d'appareils électriques à l'intérieur de l'appareil (par ex. nettoyeurs à vapeur, appareils de chauffage, sorbetières, etc.).
  - En cas de fuite du fluide réfrigérant : supprimer tout feu ouvert ou sources inflammables à proximité du point de sortie. Bien aérer la pièce. Informer le service après-vente.
- Ne pas utiliser l'appareil à proximité de gaz explosifs.
- Ne pas stocker ni utiliser d'essence ou d'autres gaz inflammables à proximité de l'appareil.
- Ne pas entreposer de matières explosives ou de bombes aérosols contenant des gaz propulseurs inflammables (butane, propane, pentane, etc.) dans l'appareil. Les bombes aérosols de ce type sont reconnaissables aux

## Éléments de commande et d'affichage

indications de contenu imprimées ou au symbole de la flamme. Une éventuelle fuite de gaz risque de mettre feu aux composants électriques.

- Entreposer les boissons alcoolisées ou tout autre récipient contenant de l'alcool uniquement fermés hermétiquement. L'alcool éventuellement échappé peut s'enflammer au contact de composants électriques.

### Risque de chute et de basculement :

- Ne pas utiliser les socles, tiroirs, portes, etc. comme marchepied ou appui. Ceci s'applique avant tout aux enfants.

### Danger d'intoxication alimentaire :

- Ne pas consommer d'aliments périmés.

### Risque de gelures, d'engourdissement et de douleurs :

- Eviter le contact permanent de la peau avec les surfaces froides ou les produits réfrigérés/congelés. Prendre des mesures de protection, par ex. en portant des gants. Ne pas consommer immédiatement les glaces trop froides (surtout les sorbets et les glaçons).



### Risque de blessures et de dommages matériels :

- De la vapeur brûlante peut provoquer des blessures. Pour le dégivrage, ne pas avoir recours à des appareils chauffants ou au jet de vapeur chaud, des flammes nues ou des aérosols dégivrants.
- Ne pas enlever la glace avec des ustensiles tranchants.

### Risque d'écrasement :

- Ne pas mettre les mains dans la charnière lors de l'ouverture et de la fermeture de la porte. Les doigts peuvent rester coincés.

### Respecter les indications spécifiques des autres sections :

	DANGER	indique une situation dangereuse imminente entraînant la mort ou des blessures corporelles graves si elle n'est pas évitée.
	AVERTISSEMENT	indique une situation dangereuse susceptible d'entraîner la mort ou des blessures corporelles graves si elle n'est pas évitée.
	ATTENTION	indique une situation dangereuse susceptible d'entraîner des blessures corporelles moyennes ou légères si elle n'est pas évitée.

	ATTENTION	indique une situation dangereuse susceptible d'entraîner des dommages matériels si elle n'est pas évitée.
	Remarque	indique les remarques et conseils utiles.

## 3 Éléments de commande et d'affichage

### 3.1 Éléments de commande et de contrôle

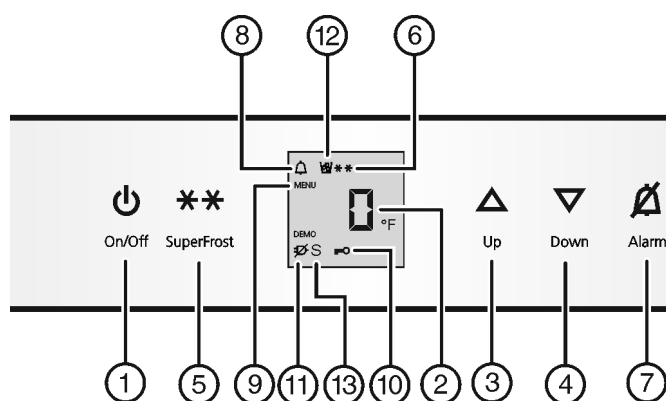

Fig. 2

- |                                 |                               |
|---------------------------------|-------------------------------|
| (1) Touche On/Off               | (8) Symbole alarme            |
| (2) Affichage de la température | (9) Symbole menu              |
| (3) Touche Up                   | (10) Symbole sécurité enfants |
| (4) Touche Down                 | (11) Symbole panne de courant |
| (5) Touche SuperFrost           | (12) Symbole IceMaker         |
| (6) Symbole SuperFrost          | (13) Symbole mode Sabbat      |
| (7) Touche alarme               |                               |

### 3.2 Affichage de la température

Sont affichés en service normal :

- la température de congélation la plus chaude

L'affichage de la température clignote :

- le réglage de la température est modifié
- après l'enclenchement, la température n'est pas encore suffisamment froide
- la température a augmenté de plusieurs degrés

Les affichages suivants indiquent qu'il y a une panne. Pour les causes possibles et les mesures à prendre : (voir Dysfonctionnements).

- **F0 à F9**
- Le symbole panne de courant  clignote.

## 4 Mise en service

### 4.1 Enclencher l'appareil

- ▶ Ouvrir la porte.
- ▶ Appuyer sur la touche On/Off Fig. 2 (1).
- ▷ L'affichage de température et le symbole Alarme clignotent jusqu'à ce que la température soit suffisamment froide. Si la température est supérieure à 32 °F (0 °C) des traits clignotent ; si elle est inférieure, la température actuelle clignote.
- ▷ L'éclairage intérieur s'allume lorsque la porte est ouverte.
- ▷ Lorsque le display « affiche DEMO, » le mode de démonstration est activé. S'adresser au S.A.V.

## 5 Commande

### 5.1 Unité d'affichage de la température

L'affichage de température peut être changé pour une indication en °F ou en °C.

#### 5.1.1 Changer l'unité

- ▶ Activer le mode de réglage : appuyer sur la touche SuperFrost Fig. 2 (5) pendant env. 5 s.
- ▷ L'affichage de température affiche 5.
- ▷ Le symbole Menu Fig. 2 (9) luit.
- ▶ Régler le nombre de ° avec la touche de réglage Up Fig. 2 (3) Down Fig. 2 (4).
- ▶ Confirmer : enfoncer brièvement la touche SuperFrost Fig. 2 (5).
- ▶ Sélectionner l'affichage en °F ou °C avec la touche de réglage Up Fig. 2 (3) ou Down Fig. 2 (4).
- ▶ Confirmer : enfoncer brièvement la touche SuperFrost Fig. 2 (5).
- ▶ Quitter le mode de réglage: Appuyer sur la touche On/Off Fig. 2 (1).



-ou-

- ▶ Attendre 5 min.
- ▷ L'affichage de température indique à nouveau la température.

### 5.2 Verrouillage enfants

Avec le verrouillage enfants vous pouvez assurer que vos enfants ne coupent pas l'appareil par inadvertance en jouant.



#### 5.2.1 Réglage de la sécurité enfants

- ▶ Activer le mode de réglage : appuyer env. 5 sec. sur la touche SuperFrost Fig. 2 (5).
- ▷ L'affichage indique 5.
- ▷ Le symbole Menu Fig. 2 (9) est allumé.

- ▶ A l'aide de la touche de réglage Up Fig. 2 (3) ou Down Fig. 2 (4), sélectionner °.
- ▶ Confirmer : appuyer brièvement sur la touche SuperFrost Fig. 2 (5).

Lorsque l'affichage indique °F:

- ▶ Appuyer brièvement sur la touche SuperFrost Fig. 2 (5) pour activer la sécurité enfants.



- ▷ Le symbole Sécurité enfants Fig. 2 (10) est allumé. L'affichage ° clignote.

Lorsque l'affichage indique °C:

- ▶ appuyer brièvement sur la touche SuperFrost Fig. 2 (5) pour désactiver la sécurité enfants.
- ▷ Le symbole Sécurité enfants Fig. 2 (10) s'éteint. L'affichage ° clignote.
- ▶ Désactiver le mode de réglage : appuyer sur la touche On/Off Fig. 2 (1).

-ou-

- ▶ Attendre 5 min.

- ▷ L'affichage de température indique à nouveau la température.

### 5.3 Alarme porte ouverte

L'avertisseur sonore retentit lorsque la porte reste ouverte plus de 180 secondes.

L'avertisseur sonore s'arrête automatiquement lorsque la porte est fermée.



#### 5.3.1 Arrêter l'alarme de porte

L'avertisseur sonore peut être arrêté lorsque la porte est ouverte. Le signal restera éteint aussi longtemps que la porte est ouverte.

- ▶ Appuyer sur la touche Alarme (.)
- ▷ L'alarme de porte s'arrête.

### 5.4 Alarme de température

Si la température de congélation n'est pas assez basse, l'avertisseur sonore retentit.

L'affichage de la température clignote en même temps que le symbole Alarme Fig. 2 (8).



Une température trop élevée peut être due :

- au rangement d'aliments chauds dans l'appareil
- à l'entrée d'air chaud dans l'appareil lors du rangement ou du retrait d'aliments
- le courant a été coupé un certain temps
- l'appareil est défectueux

L'avertisseur sonore s'éteint automatiquement et le symbole Alarme Fig. 2 (8) et l'affichage de température arrêtent de clignoter lorsque la température est de nouveau suffisamment froide.

Si l'état d'alarme persiste (voir Dysfonctionnements).

# Commande

## Remarque

Si la température n'est pas suffisamment froide, les aliments risquent de s'abîmer.

- ▶ Vérifier la qualité des aliments. Ne pas consommer d'aliments avariés.

## 5.4.1 Arrêter l'alarme de température

Il est possible d'arrêter l'avertisseur sonore. La fonction d'alarme sera de nouveau active lorsque la température sera à nouveau suffisamment froide.

- ▶ Appuyer sur la touche Alarme ( ).
- ▷ L'avertisseur sonore s'arrête.

## 5.5 Mode Sabbath

Cette fonction respecte les croyances religieuses lors du sabbat et les traditions de la foi juive. Si le mode sabbat est activé, certaines fonctions de l'électronique de commande sont désactivées. Après le réglage du mode sabbat, vous ne devez plus vous soucier des voyants, des chiffres, des symboles, des affichages, des messages d'alarme et des ventilateurs. Le cycle de dégivrage fonctionne seulement à l'heure programmée, sans tenir compte de l'utilisation du réfrigérateur. Après une coupure de courant, l'appareil se remet automatiquement en mode sabbat.



### AVERTISSEMENT

Risque d'intoxication alimentaire !

Ce message n'est pas enregistré en cas de coupure de courant pendant le mode Sabbath. Une fois la coupure de courant terminée, l'appareil continue de fonctionner en mode Sabbath. Lorsque ce mode prend fin, le système n'édi te pas de message relatif à la coupure de courant dans l'écran d'affichage de la température.

En cas de coupure de courant pendant le mode Sabbath :

- ▶ vérifier la qualité des aliments. Ne pas consommer d'aliments décongelés !

- Toutes les fonctions sont bloquées jusqu'à l'extinction du mode sabbat.
- Si les fonctions SuperFrost, SuperCool, la ventilation etc. sont activées lorsque le mode Sabbath est en marche, elles restent actives.
- L'IceMaker est hors service.
- L'appareil n'émet pas de signal sonore et n'affiche pas d'avertissement/de réglage dans l'écran d'affichage de la température (par ex. alarme de température, alarme porte ouverte)
- L'éclairage intérieur est désactivé.

### 5.5.1 Réglage du mode Sabbath

- ▶ Activer le mode de réglage : appuyer env. 5 secondes sur la touche SuperFrost Fig. 2 (5).
- ▷ 5 clignote dans l'affichage.
- ▷ Le symbole Menu Fig. 2 (9) est allumé.
- ▶ Pour appeler la fonction Mode Sabbath, appuyer brièvement sur la touche SuperFrost Fig. 2 (5).

Si l'affichage indique 51 :

- ▶ **Pour activer** le mode Sabbath, appuyer brièvement sur la touche SuperFrost Fig. 2 (5).

Si l'affichage indique 50 :

- ▶ **Pour désactiver** le mode Sabbath, appuyer brièvement sur la touche SuperFrost Fig. 2 (5).
- ▶ Désactiver le mode de réglage : appuyer sur la touche On/Off Fig. 2 (1).

**-ou-**

- ▶ Attendre 5 minutes.

- ▷ L'affichage de la température indique le symbole mode Sabbath tant que le mode Sabbath Fig. 2 (13) est activé.
- ▷ Le mode Sabbath se désactive automatiquement après 120 heures s'il n'a pas été désactivé manuellement auparavant.



## 5.6 Congeler des aliments

Le bac supérieur peut supporter jusqu'à max. 11.02 lbs (5 kg), les autres bacs jusqu'à max. 55.12 lbs (25 kg) chacun.

Les plaques peuvent supporter jusqu'à 77.16 lbs (35 kg) d'aliments congelés chacune.

Un vide se constitue après fermeture de la porte. Après la fermeture, attendre env. 1 min afin que la porte se laisse ouvrir plus facilement.



### AVERTISSEMENT

Risque d'incendie

- ▶ Ne pas utiliser d'appareils électriques à l'intérieur du compartiment de conservation des aliments de cet appareil, sauf s'ils sont du type recommandé par le fabricant.



### ATTENTION

Risque de blessure dû aux débris de verre !

Les bouteilles et les canettes, surtout celles qui contiennent des boissons gazeuses, risquent d'exploser si elles sont congelées.

- ▶ Ne pas congeler de bouteilles ni de canettes !

Pour que les aliments congèlent rapidement jusqu'au coeur, ne pas dépasser les quantités suivantes par paquet :

- Fruits, légumes jusqu'à 2.2 lb (1 kg)
- Viande jusqu'à 5.51 lbs (2.5 kg)
- ▶ Emballer les aliments par portions dans des sachets de congélation, des récipients réutilisables en plastique, métal ou aluminium.

## 5.7 Dégivrer les aliments

- Dans le compartiment réfrigérateur
- Au micro-ondes
- Dans le four/le four à chaleur tournante
- A température ambiante



## AVERTISSEMENT

Risque d'intoxication alimentaire !

► Ne pas recongeler des aliments décongelés.

- Uniquement retirer la quantité d'aliments requise. Traiter les aliments décongelés le plus rapidement possible.

## 5.8 Régler la température

L'appareil a été réglé en série pour un service normal.

La température est réglable de 6 °F (-14 °C) à -15 °F (-28 °C), la température recommandée est : 0 °F (-18 °C).

- Augmenter la température : appuyer sur la touche de réglage Up Fig. 2 (3).
- Diminuer la température : appuyer sur la touche de réglage Down Fig. 2 (4).
- ▷ En y appuyant pour la première fois, la valeur actuelle est affichée à l'affichage de température.
- Modifier la température en pas de 1 °F (1 °C) : Appuyer brièvement sur la touche.

**-ou-**

- Modifier la température progressivement : Maintenir la touche appuyée.

- ▷ Pendant le réglage, la valeur affichée clignote.
- ▷ Env. 5 secondes après la dernière pression sur la touche, la température effective est affichée. La température adopte lentement à la nouvelle valeur.

## 5.9 SuperFrost

Cette fonction vous permet de congeler rapidement des denrées fraîches à cœur. L'appareil fonctionne à puissance maximale, ce qui peut entraîner une augmentation du volume sonore du groupe frigorifique. \* \*

Selon la quantité de denrées fraîches à congeler, la fonction SuperFrost doit être enclenchée à l'avance : environ 6h pour une petite quantité de denrée à congeler, 24 h avant la mise en place d'une quantité maximale de denrées à congeler.

Empaquetez les aliments et répartissez-les sur une plus grande surface possible. Ne pas mettre des aliments à congeler avec des produits déjà congelés en contact de sorte que ces derniers ne se décongèlent pas.

N'activez pas la fonction SuperFrost dans les cas suivants :

- lorsque vous introduisez des aliments déjà congelés
- Lors d'une congélation de denrées fraîches allant jusqu'à environ 2 kg par jour

### 5.9.1 Congeler avec la fonction SuperFrost

- Appuyer une fois brièvement sur la touche SuperFrost Fig. 2 (5).
- ▷ Le symbole SuperFrost Fig. 2 (6) s'allume.
- ▷ La température de congélation baisse, l'appareil fonctionne à sa puissance frigorifique maximale.

Pour une petite quantité de produits à congeler :

- attendre env. 6 h.
  - Déposer les aliments conditionnés dans les bacs profonds inférieurs.
- En cas de quantité maximale de produits à congeler :
- attendre env. 24 h.
  - Retirer les bacs profonds inférieurs et poser les aliments directement sur les tablettes de rangement inférieures.
  - ▷ La fonction SuperFrost se désactive automatiquement en fonction de la quantité stockée : au plus tôt 30 heures après, au plus tard 65 heures après.
  - ▷ Le symbole SuperFrost Fig. 2 (6) s'éteint quand la congélation est terminée.
  - Déposer les aliments dans les tiroirs et réinsérer ceux-ci.
  - ▷ L'appareil continue de fonctionner en mode normal d'économie d'énergie.

## 5.10 Tiroirs

### Remarque

La consommation de courant augmente et la puissance frigorifique diminue si la ventilation est insuffisante.

- Ne jamais encombrer les fentes d'aération du ventilateur sur la paroi arrière à l'intérieur !

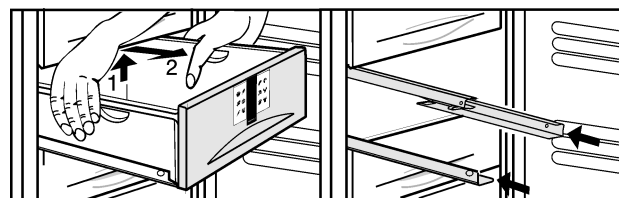

Fig. 3

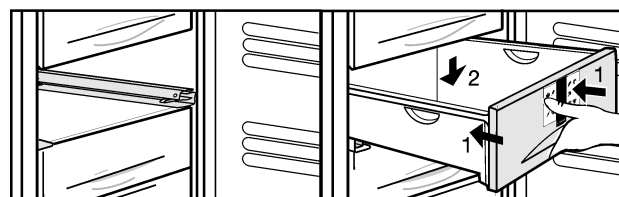
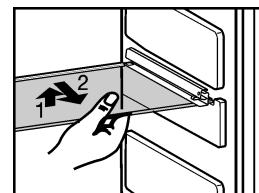

Fig. 4

- Pour déposer les produits à congeler directement sur les tablettes de rangement : soulever le tiroir derrière et l'ôter vers l'avant.

## 5.11 Tablettes

- Retirer la tablette de rangement : la soulever devant et la tirer en dehors.
- Remettre en place la tablette de rangement : l'insérer jusqu'à la butée.



## Commande

### 5.12 VarioSpace

Vous pouvez retirer les tiroirs ainsi que les surfaces de rangement. Vous avez ainsi plus de place pour congeler des pièces de gros volume. La volaille, la viande, les grosses pièces de gibier ainsi que les pâtisseries de grande taille peuvent congelés sans problème puis de nouveau préparés.

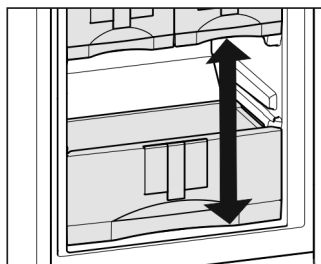

- Le bac du haut peut supporter jusqu'à max. 11.02 lbs (5 kg), les autres bacs peuvent supporter max. 55.12 lbs (25 kg) chacun.
- Les plaques peuvent supporter jusqu'à 77.16 lbs (35 kg) d'aliments à congeler chacune.

### 5.13 Glissières

- Retirer les glissières : pousser le crochet d'encliquetage avant vers le bas et déplacer la glissière vers le côté et vers l'arrière.

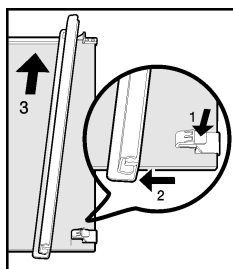

- Mettre en place la glissière : l'accrocher derrière et la faire encliqueter devant.

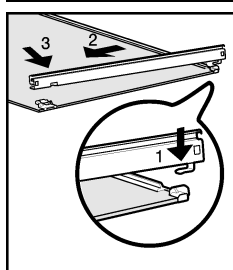

### 5.14 Système info

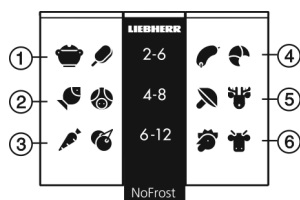

Fig. 5

- (1) Plats cuisinés, crème glace
- (2) Porc, poisson
- (3) Fruits, légumes
- (4) Saucisson, pain
- (5) Gibier, champignons
- (6) Volaille, bœuf/veau

Les chiffres indiquent chaque fois les durées de conservation en mois de plusieurs types d'aliments à surgeler. Les durées de conservation mentionnées sont données à titre indicatif.

### 5.15 IceMaker

L'IceMaker se trouve dans le cinquième tiroir en partant du haut. Le tiroir est marqué avec l'inscription « IceMaker » .

Les conditions suivantes doivent avoir été remplies :

- l'appareil doit être bien horizontal;
- l'appareil doit être branché;
- la température de congélation min. est 14 °F (-10 °C);
- l'IceMaker est raccordé à l'alimentation en eau;
- Le conduit d'eau doit être purgé. L'IceMaker ne fonctionne que lorsqu'il n'y a pas d'air dans le conduit d'eau.

#### 5.15.1 Enclencher l'IceMaker

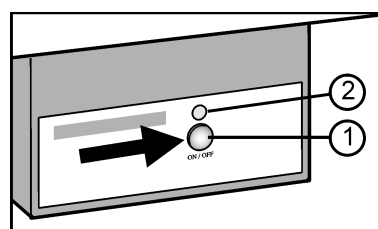

Fig. 6

- Retirer le tiroir.
- Appuyer sur la touche On/Off Fig. 6 (1) afin que la DEL Fig. 6 (2) s'allume.
- Insérer le tiroir.
- ▷ Le symbole IceMaker Fig. 2 (12) est allumé.

#### Remarque

- L'IceMaker fabrique des glaçons lorsque le tiroir est complètement fermé.

#### 5.15.2 Fabrication de glaçons

La capacité de production dépend de la température de congélation. Plus la température est basse, plus de glaçons peuvent être fabriqués pendant un délai bien défini.

A une température de congélation de 0 °F (-18 °C), la capacité de production est de 90 à 100 glaçons en l'espace de 24h.

Pour atteindre la capacité maximale de 130 glaçons en 24h, allumer SuperFrost. Sachez que la consommation en énergie augmente car le compresseur fonctionne en permanence.

Les glaçons tombent de l'IceMaker dans le bac. Une fois un certain niveau de remplissage atteint, la fabrication de glaçons est arrêtée. L'IceMaker ne remplit pas le bac jusqu'au bord.

Si vous avez besoin de grandes quantités de glaçons, on peut remplacer le tiroir complet de l'IceMaker par un tiroir avoisinant. En fermant le tiroir, l'IceMaker entame automatiquement la fabrication de glaçons.

Après avoir enclenché l'IceMaker pour la première fois, cela peut durer jusqu'à 24 heures avant d'avoir les premiers glaçons.



## Remarque

Lors de la première utilisation de l'appareil ou s'il n'a pas été utilisé depuis longtemps, des particules peuvent s'accumuler dans l'IceMaker ou dans la conduite d'eau.

- ▶ Par conséquent, ne pas utiliser ou consommer les glaçons produits au cours de premières 24 heures.

### 5.15.3 Régler le temps d'alimentation en eau

Il est possible de régler la durée d'ouverture de la vanne de l'IceMaker si la pression d'eau de la conduite est par exemple trop élevée ou trop faible.

Le temps d'arrivée d'eau est réglable par niveaux de **E1** (temps d'arrivée bref) à **E8** (temps d'arrivée long). La valeur réglée au préalable est **E3**.

- ▶ Pour activer le mode de réglage, appuyer sur la touche SuperFrost Fig. 2 (5) env. 5 s.

▷ L'affichage indique **5**.

▷ Le symbole Menu Fig. 2 (9) luit.

▶ A l'aide de la touche de réglage Up Fig. 2 (3) ou Down Fig. 2 (4), sélectionner **E**.

▶ Confirmer : appuyer brièvement sur la touche SuperFrost Fig. 2 (5).

▶ Prolonger le temps d'alimentation en eau : appuyer sur la touche de réglage Up Fig. 2 (3).

▶ Diminuer le temps d'alimentation en eau : appuyer sur la touche de réglage Down Fig. 2 (4).

▶ Confirmer : appuyer sur la touche SuperFrost Fig. 2 (5).

▶ Désactiver le mode de réglage : appuyer sur la touche On/Off Fig. 2 (1).



-ou-

- ▶ Attendre 5 minutes.

▷ L'affichage de température indique à nouveau la température.

### 5.15.4 Couper l'IceMaker

Lorsque l'IceMaker est coupé, on peut utiliser le tiroir de l'IceMaker pour congeler ou stocker des aliments.

▶ Appuyer sur la touche On/Off pendant env. 1 seconde jusqu'à ce que la DEL s'éteigne.

▷ Le symbole IceMaker Fig. 2 (12) s'éteint.

▶ Nettoyer l'IceMaker.

▷ Cela permet de garantir qu'il n'y a plus d'eau ou de glace dans l'IceMaker.

## 6 Entretien

### 6.1 Remplacement du filtre à eau

Le filtre d'eau doit être remplacé au plus tard tous les 6 mois lorsque le débit défini est toujours présent ou lorsqu'une diminution nette du débit se manifeste.

Vous pouvez le commander auprès d'un détaillant spécialisé ou consulter notre site Internet [www.Liebherr.com](http://www.Liebherr.com).

Le filtre à eau usagé contient des charbons actifs et peut être éliminé dans les déchets ménagers ordinaires.

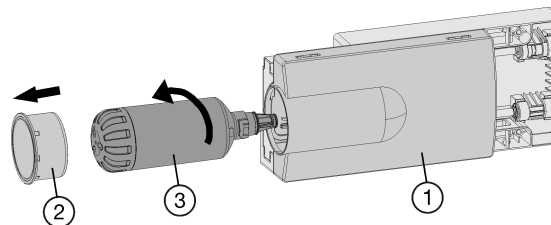

Fig. 7

#### Retrait du filtre à eau usagé :

▶ Si nécessaire, retirer le tiroir Fig. 7 (1).

▶ Enlever le couvercle du filtre Fig. 7 (2).

▶ Tourner le filtre à eau Fig. 7 (3) d'env. 100 ° vers la gauche puis le retirer.

▶ Récupérer l'eau qui goutte dans la main ou dans une coupelle.

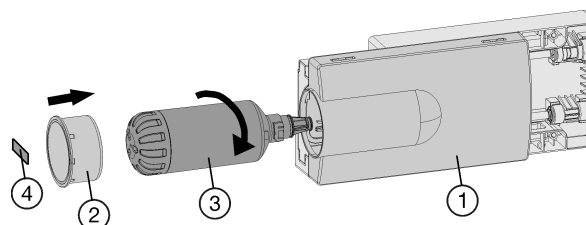

Fig. 8

#### Installation du nouveau filtre :

▶ Mettre en place le filtre à eau Fig. 8 (3) à eau puis le tourner d'env. 100° vers la droite jusqu'à la butée.

▶ Insérer le tiroir Fig. 8 (1).

▶ Poser le couvercle du filtre Fig. 8 (2).

▶ Inscire la date du dernier remplacement sur l'autocollant Fig. 8 (4) fourni puis le coller sur le module.

#### Remarque

Les nouveaux filtres peuvent contenir des matières en suspension.

▶ Ne pas consommer ni utiliser les glaçons produits dans les 72 heures suivant le remplacement du filtre.

▶ Retirer la glace restant dans le tiroir de l'IceMaker. La glace peut être mise de côté dans un autre tiroir.

▶ Vérifier que le filtre est étanche et qu'il n'y a pas de fuite d'eau.

### 6.2 Dégivrer avec le mode NoFrost



#### AVERTISSEMENT

Risque d'endommagement et de blessure

▶ Ne pas utiliser d'appareils mécaniques ou autres moyens pour accélérer le dégivrage que ceux recommandés par le fabricant .

▶ N'utilisez pas d'appareils électriques de chauffage ni de nettoyeurs vapeurs, de flammes nues ou de sprays de dégivrage.

▶ Ne pas retirer le givre avec des objets pointus.

## Entretien

Le système NoFrost dégivre l'appareil automatiquement. L'humidité se condense sur l'évaporateur, se dégivre et s'évapore périodiquement.

- ▶ Il n'y a pas besoin de le dégivrer manuellement.

### 6.3 Nettoyage de l'appareil



#### AVERTISSEMENT

Risque d'électrocution !

- ▶ Débranchez la prise du réfrigérateur ou débranchez le câble d'alimentation.



#### AVERTISSEMENT

Risque d'incendie

- ▶ Ne pas endommager le circuit frigorigène.



#### AVERTISSEMENT

Risque de blessures et d'endommagement émanant de la vapeur très chaude !

La vapeur chaude peut provoquer des brûlures et endommager les surfaces.

- ▶ Ne pas utiliser d'appareils de nettoyage à la vapeur !

#### ATTENTION

Un nettoyage incorrect endommage l'appareil !

- ▶ Ne jamais utiliser de produits de nettoyage concentrés.
- ▶ Ne pas utiliser d'éponges à récurer ou abrasives ni de laine d'acier.
- ▶ Ne pas utiliser des produits de nettoyage concentrés et agressifs contenant du chlorure, du sable, des produits chimiques ou des chiffons rêches.
- ▶ Ne pas utiliser de solvants chimiques.
- ▶ Ne pas détériorer ou enlever la plaquette signalétique située sur la paroi intérieure de l'appareil. Ceci est important pour le S.A.V.
- ▶ Ne pas arracher, plier ou endommager de câbles ou d'autres composants.
- ▶ Ne pas faire pénétrer d'eau dans le canal d'évacuation, la grille d'aération et les composants électriques lors du nettoyage.
- ▶ Utiliser des chiffons doux et un détergent courant d'une valeur pH neutre.
- ▶ Pour l'intérieur de l'appareil, utiliser uniquement des détergents et des produits d'entretien non nocifs pour les aliments.

- ▶ **Vider l'appareil.**

- ▶ **Débrancher la prise.**



- ▶ **Grille d'aération et de ventilation** nettoyer régulièrement.

- ▷ Des dépôts de poussière augmentent la consommation de courant.

- ▶ Nettoyez à la main les **surfaces intérieures et extérieures en matière synthétique** avec de l'eau tiède et un peu de détergent.

- ▶ **Éléments d'équipement** : nettoyer à la main les surfaces avec de l'eau tiède et un peu de détergent

- ▶ **Glissières télescopiques** : nettoyer uniquement avec un chiffon humide. La graisse dans les rails sert à la lubrification et ne doit pas être enlevée.

#### Après le nettoyage :

- ▶ Frotter l'appareil et les éléments d'équipement pour les sécher.

- ▶ Rebrancher l'appareil et l'enclencher de nouveau.

- ▶ Enclencher la fonction SuperFrost (voir 5.9) .

Lorsque la température est suffisamment froide :

- ▶ remettre en place les aliments.

### 6.4 Nettoyer l'IceMaker

Il faut que le tiroir de l'IceMaker soit vide et rentré.

- ▶ Pour activer le mode de réglage, appuyer env. 5 s. sur la touche SuperFrost *Fig. 2 (5)*.

- ▷ L'affichage indique **5**.

- ▷ Le symbole Menu *Fig. 2 (9)* luit.

- ▶ A l'aide de la touche de réglage Up *Fig. 2 (3)* / Down *Fig. 2 (4)*, sélectionner **1**.

- ▶ Confirmer : appuyer sur la touche SuperFrost *Fig. 2 (5)*.

- ▶ A l'aide de la touche de réglage Up *Fig. 2 (3)* / Down *Fig. 2 (4)*, sélectionner **1c**.

- ▶ Confirmer : appuyer sur la touche SuperFrost *Fig. 2 (5)*.

- ▷ L'IceMaker se déplace en position de nettoyage et s'éteint.

- ▶ Désactiver le mode de réglage : appuyer sur la touche On/Off *Fig. 2 (1)*.

**-ou-**

- ▶ Attendre 2 min.

- ▷ L'affichage de température indique à nouveau la température.

- ▶ Retirer le tiroir.

- ▶ Nettoyer le bac à glaçons et le tiroir avec de l'eau chaude. S'il y a lieu, utiliser un détergent doux. Rincer ensuite.

- ▶ Insérer de nouveau le tiroir.

Si vous avez utilisé du produit de vaisselle :

- ▶ jeter les trois premières charges de glaçons pour éliminer les restes de produit de vaisselle.

Soit vous laissez l'IceMaker coupé dans cette position, soit vous le réenclenchez (voir 5.15) .

### 6.5 S.A.V.

Vérifier d'abord si vous pouvez résoudre vous-même la panne (voir Dysfonctionnements). Si ce n'est pas le cas, adressez-vous au S.A.V.



#### AVERTISSEMENT

Risque de blessures dû à une réparation incorrecte !

- ▶ Ne faire effectuer les réparations et interventions sur l'appareil et la ligne de réseau qui ne sont pas explicitement nommés (voir Entretien) que par le S.A.V.

- Relever la désignation de l'appareil Fig. 9 (1), le n° de service Fig. 9 (2) et le n° de série Fig. 9 (3) sur la plaquette signalétique. Cette plaquette se trouve sur la paroi intérieure gauche de l'appareil.

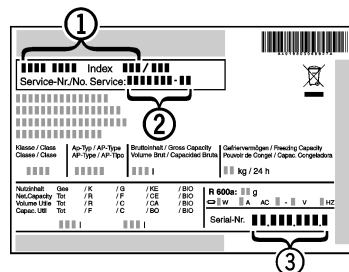

Fig. 9

- Informer le S.A.V. et lui communiquer la panne, la désignation de l'appareil Fig. 9 (1), le n° de service Fig. 9 (2) et le n° de série Fig. 9 (3).
- ▷ Ces informations vous permettront d'obtenir un service ciblé et rapide.
- Laisser l'appareil fermé jusqu'à l'arrivée du S.A.V.
- ▷ Les aliments resteront plus longtemps frais.
- Débrancher la fiche du secteur (ne pas tirer sur le câble de l'appareil) ou couper le fusible.

Désignation du type: \_\_\_\_\_  
 Numéro de service: \_\_\_\_\_  
 Numéro de l'appareil/ Numéro série: \_\_\_\_\_  
 Date d'achat: \_\_\_\_\_  
 Lieu d'achat: \_\_\_\_\_

## 7 Dysfonctionnements

Votre appareil est construit et produit de façon à assurer sa sécurité de fonctionnement et une longue durée de vie. Si une panne devait cependant se produire en cours de fonctionnement, veuillez vérifier si elle est due à une erreur de manipulation. Dans ce cas, les coûts en résultant vous seront facturés même pendant la période de garantie. Vous pouvez résoudre vous-même les pannes suivantes :

### 6.6 Informations sur l'appareil

Notez ces informations au moment de l'installation de l'appareil:

Erreur	Cause	Mesures à prendre
<b>L'appareil ne fonctionne pas.</b>	L'appareil n'est pas enclenché.	► Enclencher l'appareil.
	La fiche secteur n'est pas correctement enfoncée dans la prise.	► Contrôler la fiche secteur.
	Le fusible de la prise n'est pas correct.	► Vérifier le fusible.
	Panne de courant	► Garder l'appareil fermé. ► Protéger les aliments : placer de la carboglace sur les aliments ou avoir recours à un congélateur décentralisé si la panne de courant persiste. ► Ne pas recongeler d'aliments décongelés.
<b>Le compresseur fonctionne lentement.</b>	Le compresseur tourne à vitesse réduite si l'on a besoin de moins de froid. Même s'il fonctionne plus longtemps, il économise de l'énergie.	► Ceci est normal pour les modèles avec économie d'énergie.
	La fonction SuperFrost est activée.	► Pour refroidir rapidement les aliments, le compresseur fonctionne plus longtemps. Ceci est normal.
<b>Une LED clignote toutes les 5 secondes* plusieurs fois en bas à l'arrière de l'appareil (vers le compresseur).</b>	Il y a un dysfonctionnement.	► S'adresser au S.A.V. (voir Entretien)
<b>Les bruits sont trop forts.</b>	Les compresseurs à vitesse variable* peuvent occasionner des bruits de	► Ce bruit est normal.



\* selon le modèle et l'équipement

## Dysfonctionnements

Erreur	Cause	Mesures à prendre
	fonctionnement divers en raison des différents niveaux de vitesse.	
<b>Un gargouillement et un clapotis.</b>	Ce bruit provient du fluide réfrigérant qui circule dans le circuit frigorifique.	► Ce bruit est normal.
<b>Un léger clic.</b>	Le bruit se produit toujours lorsque le groupe frigorifique (le moteur) se met en marche ou s'arrête automatiquement.	► Ce bruit est normal.
<b>Un bourdonnement. Le bruit est brièvement plus fort lorsque le groupe frigorifique (le moteur) se met en marche.</b>	L'activation de la fonction SuperFrost, l'introduction d'aliments frais ou l'ouverture prolongée de la porte font augmenter automatiquement la puissance frigorifique.	► Ce bruit est normal.
	La température ambiante est trop élevée.	► Solution : (voir 1.3)
<b>Un grondement sourd.</b>	Le bruit est dû à la circulation de l'air du ventilateur.	► Ce bruit est normal.
<b>Bruits de vibrations.</b>	L'appareil n'est pas stable sur le sol. De ce fait, le fonctionnement du groupe frigorifique provoquera des vibrations sur les objets et les meubles situés près de l'appareil.	► Vérifier le montage et aligner éventuellement à nouveau l'appareil. ► Espacer les bouteilles et les récipients.
<b>Un bruit d'écoulement au niveau de l'amortisseur de fermeture.</b>	Le bruit se produit lors de l'ouverture et de la fermeture de la porte.	► Ce bruit est normal.
<b>L'affichage de température indique : F0 à F9.</b>	Il y a un dysfonctionnement.	► S'adresser au S.A.V. (voir Entretien)
<b>Le symbole panne de courant clignote dans l'affichage de température</b>  . L'affichage de température indique la température la plus élevée atteinte lors de la panne de courant.	La température de congélation est trop élevée suite à une panne de courant ou une interruption du courant durant les dernières heures ou jours. Lorsque le courant est rétabli, l'appareil continue de fonctionner conformément au dernier réglage de la température.	► Effacer l'affichage de la température la plus élevée : appuyer sur la touche Alarme (/). ► Vérifier la qualité des aliments. Ne pas consommer d'aliments avariés. Ne pas recongeler d'aliments décongelés.
<b>L'affichage de la température est allumé : DEMO.</b>	Le mode démonstration est activé.	► S'adresser au S.A.V. (voir Entretien)

Erreur	Cause	Mesures à prendre
<b>Les parois extérieures de l'appareil sont chaudes*.</b>	La chaleur du circuit frigorifique est utilisée pour éviter la condensation d'eau.	► Ceci est normal.
<b>L'IceMaker ne se laisse pas enclencher.</b>	L'appareil et par-delà même l'Ice-Maker ne sont pas raccordés.	► Brancher l'appareil (voir Mise en service)
<b>L'IceMaker ne fabrique pas de glaçons.</b>	L'IceMaker n'est pas activé.	► Activer l'IceMaker.
	Le tiroir de l'IceMaker n'est pas fermé correctement.	► Insérer le tiroir correctement.
	La prise d'eau n'est pas ouverte.	► Ouvrir la prise d'eau.
	L'arrivée d'eau à l'IceMaker est interrompue.	► Vérifier la prise d'eau ( <b>voir les Instructions de montage de la section Prise d'eau</b> ). ► Vérifier le câblage ( <b>voir les Instructions de montage de la section Prise d'eau</b> ).
	Le tamis à l'extrémité du tuyau d'alimentation en eau ou le tamis du raccord au niveau de l'appareil sont bouchés.	► Nettoyer les tamis.
	Le conduit d'eau n'a pas été purgé.	► Faire contrôler la purge du conduit d'eau par un spécialiste compétent avant de contacter le service après-vente.
<b>La température n'est pas assez froide.</b>	La porte de l'appareil n'est pas fermée correctement.	► Fermer la porte de l'appareil.
	L'aération et la ventilation sont insuffisantes.	► Dégager la grille d'aération.
	La température ambiante est trop élevée.	► Solution : (voir 1.3) .
	l'appareil a été ouvert trop souvent ou trop longtemps.	► Attendre que la température nécessaire se rétablisse d'elle-même. Sinon, adressez-vous au S.A.V. (voir Entretien)
	De grandes quantités d'aliments frais ont été introduites sans utiliser la fonction SuperFrost.	► Solution : (voir 5.9)
	la température est mal réglée.	► Régler la température sur plus froid et vérifier au bout de 24 h.
	L'appareil est placé trop près d'une source de chaleur (cuisinière, radiateur, etc.).	► Changer l'emplacement de l'appareil ou de la source de chaleur.
	l'appareil n'a pas été installé correctement dans la niche.	► Vérifier si l'appareil a été correctement installé et si la porte se ferme correctement.
<b>L'éclairage intérieur ne fonctionne pas.</b>	L'appareil n'est pas mis en marche.	► Mettre l'appareil en marche.
	La porte est restée ouverte plus de 15 min.	► L'éclairage intérieur s'éteint automatiquement après 15 min. lorsque la porte est ouverte.

## Mise hors service

Erreur	Cause	Mesures à prendre
	L'éclairage à DEL est défectueux ou le recouvrement est endommagé :	 <b>AVERTISSEMENT</b> Risque de blessure dû à un choc électrique ! Des pièces sous tension se trouvent sous le cache. ► Faire remplacer ou réparer l'éclairage intérieur LED uniquement par le S.A.V. ou par un technicien qualifié spécialement formé.
		 <b>AVERTISSEMENT</b> Risque de blessures dû à la lampe à DEL ! L'intensité d'éclairage de la DEL correspond à la classe laser 1/1M. Lorsque le recouvrement est défectueux : ► Ne pas regarder directement le faisceau avec des lentilles optiques lorsque vous vous trouvez à proximité. Cela pourrait endommager les yeux.
<b>Le joint de porte est défectueux ou doit être remplacé pour d'autres raisons.</b>	Sur certains appareils, le joint de porte peut être remplacé. Son remplacement ne nécessite aucun outil.	► S'adresser au S.A.V. (voir Entretien).
<b>L'appareil est givré ou de l'eau de condensation se forme.</b>	Le joint de la porte est susceptible de glisser hors de la rainure.	► Vérifier le bon positionnement du joint de porte dans la rainure.

## 8 Mise hors service

### 8.1 Astuces pour les départs en vacances

**Vacances brèves:** si vous vous absentez moins d'une semaine :

- Arrêtez la machine à glaçons.
- Fermez l'apport d'eau de la machine à glaçons.

**Vacances prolongées:** si vous vous absentez pendant un mois ou plus:

- Videz toutes les denrées de l'appareil.
- Arrêtez le réfrigérateur.
- Nettoyez l'appareil (voir 6.3) .
- Laissez la porte de votre réfrigérateur entre-ouverte pour empêcher la création de mauvaises odeurs.
- ▷ Ce geste empêchera également la formation de moisissures.
- Arrêtez la machine à glaçons.
- Fermez l'apport en eau de la machine à glaçons.

### 8.2 Couper l'arrivée d'eau

#### ATTENTION

Dysfonctionnement de l'arrivée d'eau !

Si l'arrivée d'eau est coupée pendant le fonctionnement, mais que l'IceMaker continue de fonctionner, le tuyau d'arrivée d'eau risque de geler.

- Éteindre l'IceMaker quand l'arrivée d'eau est interrompue (quand vous partez en vacances p. ex.).

### 8.3 Couper l'appareil

- Appuyer sur la touche On/Off Fig. 2 (1) pendant env. 2 secondes.
- ▷ Un long bip sonore retentit. L'affichage de température est foncé. L'appareil est coupé.
- ▷ S'il est impossible de couper l'appareil, cela signifie que la sécurité enfant est active (voir 5.2) .



### 8.4 Mise hors service

- Vider l'appareil.
- Amener l'IceMaker en position de nettoyage (voir Entretien).

- ▶ Débrancher la prise.
- ▶ Nettoyer l'appareil (voir 6.3).



- ▶ Laisser la porte ouverte afin d'éviter toute formation de mauvaises odeurs.

## 9 Élimination de l'appareil

Suivez les règles mises en place localement pour faciliter l'élimination de l'appareil. Les appareils usagés peuvent être dangereux. Contactez votre déchetterie locale pour de plus amples renseignements.



### DANGER

Risque d'asphyxie!

Des enfants qui jouent risquent de s'enfermer dans l'appareil et s'asphyxier.

- ▶ Démontez la (les) porte(s).
- ▶ Enlever les tiroirs.
- ▶ Ne pas retirer les surfaces de rangement pour empêcher les enfants de monter dans l'appareil.



### AVERTISSEMENT

Risque d'électrocution!

- ▶ Couper les broches de connexion du câble et les éliminer.
- ▶ Couper le câble de l'appareil retiré. Ne pas l'éliminer avec l'appareil.

Pendant et après l'élimination, veiller à ce que l'appareil ne soit pas stocké à proximité d'essence ou d'autres gaz et liquides inflammables.

Lors de l'évacuation de l'appareil usagé, veiller à ne pas endommager le circuit frigorifique afin d'empêcher au réfrigérant contenu (indications sur la plaque signalétique) et à l'huile de s'échapper accidentellement.

## 10 GARANTIE Liebherr

**GARANTIE COMPLÈTE DE DEUX ANS** - Pendant deux ans à partir de la date originale de l'achat, votre garantie Liebherr couvre toutes les pièces et main-d'oeuvre pour réparer ou remplacer toute pièce du produit qui s'avère défectueuse, relativement aux matériaux ou à la main-d'oeuvre.

**GARANTIE COMPLÈTE DE CINQ ANS** - Pendant cinq ans à partir de la date originale de l'achat, votre garantie Liebherr couvre toutes les pièces et main-d'oeuvre pour réparer ou remplacer toute pièce du produit qui s'avère défectueuse, relativement aux matériaux ou à la main-d'oeuvre du système scellé. Le « système scellé » est uniquement constitué du compresseur, du condenseur, de l'évaporateur, du déshydrateur et de tous les tubes de branchement.

**GARANTIE LIMITÉE DE LA 6<sup>ÈME</sup> À LA 12<sup>ÈME</sup> ANNÉE** - De la 6<sup>ème</sup> à la 12<sup>ème</sup> année à partir de la date originale de

l'achat, votre garantie Liebherr couvre toutes les pièces qui s'avèrent défectueuses, relativement aux matériaux ou à la main-d'oeuvre, dans le système scellé (pièces seulement).

### CONDITIONS APPLICABLES À CHAQUE GARANTIE

Tous les services fournis par Liebherr dans le cadre de cette garantie doivent être exécutés par les représentants de service autorisés de Liebherr, à moins qu'autrement spécifié par Liebherr. Le service sera rendu sur place pendant les heures d'affaires normales. Cette garantie s'applique uniquement aux produits installés pour un usage privé normal. Les détails relatifs à la garantie non-privée sont disponibles sur demande.

La garantie s'applique uniquement aux produits installés dans n'importe lequel des cinquante états des États-Unis ou dans le District de Columbia et au Canada. Cette garantie ne couvre ni les pièces ni la main-d'oeuvre nécessaires à la correction d'une défaillance causée par la négligence, un accident ou une mauvaise utilisation, entretien, installation, service ou réparation, incluant, mais sans être limité à, un retrait et une réinstallation incorrects du groupe compresseur-condenseur.

**LES GARANTIES SUSMENTIONNÉES TIENNENT EXPRESSÉMENT LIEU ET PLACE DE TOUTE AUTRE GARANTIE, EXPLICITE OU IMPLICITE, Y COMPRIS TOUTE GARANTIE IMPLICITE DE QUALITÉ MARCHANDE OU DE CONFORMITÉ À DES FINS PARTICULIÈRES ET DE TOUTE AUTRE OBLIGATION OU RESPONSABILITÉ DE LIEBHERR. LIEBHERR NE PEUT ÊTRE EN AUCUN CAS TENU RESPONSABLE DES DOMMAGES ET INTÉRÊTS SPÉCIAUX, FORTUITS OU CONSÉCUTIFS RÉSULTANT DE LA VIOLATION DE CES GARANTIES OU DE TOUTE AUTRE GARANTIE, QU'ELLE SOIT EXPLICITE, IMPLICITE OU LÉGALE.**

Certains états ne permettent pas l'exclusion ou la limitation des dommages indirects ou consécutifs ; les limitations ci-dessus peuvent par conséquent ne pas s'appliquer à votre cas. Cette garantie vous donne des droits légaux spécifiques et vous pouvez également avoir d'autres droits qui varient d'un état à l'autre.

Pour recevoir des pièces et/ou des services ainsi que le nom du représentant de service Liebherr autorisé le plus près de chez vous, contactez le concessionnaire ou le distributeur Liebherr ou contactez le fournisseur national de service de Liebherr:

au USA: [Service-appliances.us@liebherr.com](mailto:Service-appliances.us@liebherr.com), ou appelez 1-866-LIEBHER, 1-866-543-2437.

au Canada: [www.euro-parts.ca](http://www.euro-parts.ca), ou appelez 1-888-LIEBHER, 1-888-543-2437.

# LIEBHERR

## Instrucciones de uso

Congelador, integrable, puerta fija

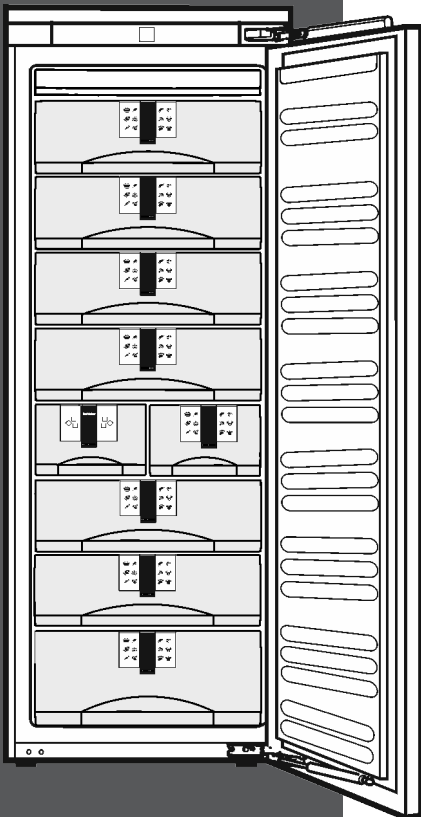

HF 861  
201014 7086116 - 00



## Contenido

<b>1</b>	<b>Visión general del aparato.....</b>	<b>33</b>
1.1	Ventajas adicionales.....	33
1.2	Diagrama del aparato y el equipo.....	34
1.3	Ámbito de uso del aparato.....	34
1.4	Conformidad.....	34
1.5	Ahorro de energía.....	35
<b>2</b>	<b>Notas generales sobre seguridad.....</b>	<b>35</b>
<b>3</b>	<b>Componentes de uso e indicación.....</b>	<b>36</b>
3.1	Componentes de manejo y control.....	36
3.2	Indicación de temperatura.....	36
<b>4</b>	<b>Puesta en marcha.....</b>	<b>36</b>
4.1	Conexión del aparato.....	36
<b>5</b>	<b>Uso.....</b>	<b>37</b>
5.1	Unidad del indicador de temperatura.....	37
5.2	Bloqueo contra la manipulación por niños.....	37
5.3	Alarma de la puerta.....	37
5.4	Alarma de temperatura.....	37
5.5	Modo sabático.....	38
5.6	Congelación de alimentos.....	38
5.7	Descongelación de alimentos.....	38
5.8	Ajustar la temperatura.....	39
5.9	SuperFrost.....	39
5.10	Cajones.....	39
5.11	Superficies de depósito.....	39
5.12	VarioSpace.....	40
5.13	Correderas.....	40
5.14	Sistema de información.....	40
5.15	IceMaker.....	40
<b>6</b>	<b>Mantenimiento.....</b>	<b>41</b>
6.1	Sustituir el filtro de agua.....	41
6.2	Desescarche con NoFrost.....	41
6.3	Limpiar el aparato.....	42
6.4	Limpiar el IceMaker.....	42
6.5	Servicio postventa.....	42
6.6	Informaciones sobre el aparato.....	43
<b>7</b>	<b>Averías.....</b>	<b>43</b>
<b>8</b>	<b>Puesta fuera de servicio.....</b>	<b>46</b>
8.1	Consejos durante los periodos de vacaciones.....	46
8.2	Bloquear la alimentación de agua.....	47
8.3	Desconexión del aparato.....	47
8.4	Puesta fuera de servicio.....	47
<b>9</b>	<b>Eliminación del aparato.....</b>	<b>47</b>
<b>10</b>	<b>PLAN DE GARANTÍA Liebherr.....</b>	<b>47</b>

Enhorabuena por la adquisición de su nuevo aparato. Gracias a esta adquisición dispondrá de todas las ventajas que ofrecen las instalaciones frigoríficas modernas, ya que garantiza alta calidad, duración prolongada y alta fiabilidad.

El equipamiento del aparato ofrece el máximo nivel de confort día tras día.

Con este aparato, fabricado mediante procedimientos ecológicos y utilizando materiales reciclados, contri-

buiamos conjunta y activamente a la protección del medio ambiente.

Esperamos que el nuevo aparato sea de su entera satisfacción.

El fabricante trabaja continuamente para seguir desarrollando todos los tipos y modelos. Por lo tanto, agradeceríamos su comprensión ante posibles modificaciones de la forma, el equipo y la técnica.

Para conocer todas las ventajas de su nuevo aparato, lea detenidamente las indicaciones de este manual.

Las instrucciones son válidas para varios modelos; pueden producirse variaciones. Las secciones que sólo se refieren a determinados aparatos aparecen marcadas con un asterisco (\*).

**Las instrucciones de procedimiento aparecen marcadas con un ►, los resultados de procedimiento aparecen marcados con un ▷.**

## 1 Visión general del aparato

### 1.1 Ventajas adicionales

- Libre de clorofluorocarbonos
- Circuito frigorífico optimizador de energía
- Aislamiento para mejorar la eficacia energética
- Consumo de energía reducido
- Controles electrónicos de fácil uso
- Control de la temperatura perteneciente a la clase de climatización con independencia de la temperatura ambiente. Es posible determinar la indicación de temperatura en °F o en °C.
- El aparato se desescarcha automáticamente: se ha suprimido la descongelación manual.
- Gran capacidad de congelación neta
- Es posible extraer las superficies de depósito con el fin de liberar espacio para incluir alimentos de gran tamaño.
- Alarma en caso de aumento de la temperatura de congelación
- Si es necesario, congelación rápida de alimentos frescos
- Indicador de temperatura de congelación
- Indicador de fallo de alimentación/"frost-control"
- Todos los cajones son aptos para la congelación rápida
- LED de iluminación interior intensa
- Tono de aviso derivado de puerta abierta
- Tiradores de transporte en todos los cajones grandes
- Tiradores de transporte integrados en la carcasa del aparato
- Ruedas de transporte en la parte trasera
- Fácil de limpiar
- Posibilidad de cambiar el tope de puerta
- Sistema de puerta fija para facilitar el montaje en el mueble de cocina
- Amortiguador de cierre

## Visión general del aparato

- La organización Star-K ha certificado este aparato como conforme al Sabbat, por lo tanto, se puede usar durante el reposo religioso. Si desea una información más detallada, visite Star-K en la web en [www.star-k.org](http://www.star-k.org).



### 1.2 Diagrama del aparato y el equipo

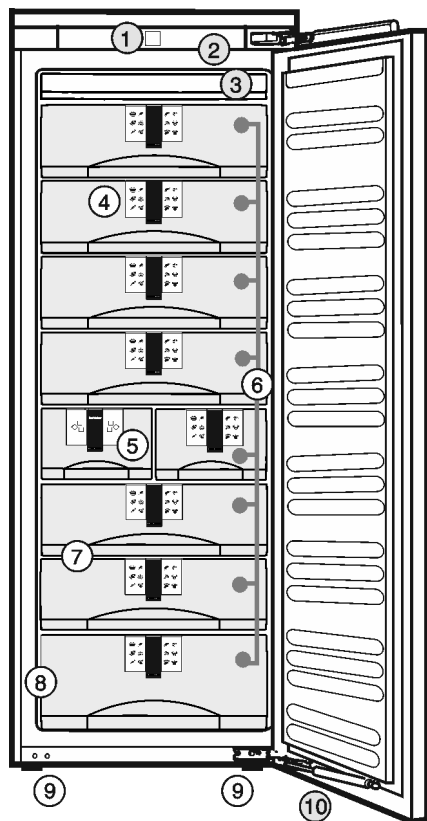

Fig. 1

- |                                       |                             |
|---------------------------------------|-----------------------------|
| (1) Componentes de manejo y control   | (6) Cajones                 |
| (2) Iluminación interior mediante LED | (7) VarioSpace              |
| (3) Dispositivo NoFrost               | (8) Placa de identificación |
| (4) Sistema de información            | (9) Patas de ajuste         |
| (5) IceMaker                          | (10) Amortiguador de cierre |

### 1.3 Ámbito de uso del aparato

#### Uso previsto

El aparato es adecuado exclusivamente para la refrigeración de alimentos en entornos domésticos o similares. Entre ellos se encuentra, por ejemplo, el uso

- en cocinas para personal, hostales,
- por parte de huéspedes de casas rurales, hoteles, moteles y otros alojamientos,
- en catering y servicios similares de venta al por mayor.

Utilice el aparato exclusivamente en entornos domésticos habituales. No se permite ningún otro tipo de aplicación.

#### Uso incorrecto previsible

Están expresamente prohibidos los siguientes usos:

- Almacenamiento y refrigeración de medicamentos, plasma sanguíneo, preparados de laboratorio o sustancias y productos similares basados en CMDCAS y FDA 510(k)
- Empleo en zonas con peligro de explosión

Un uso abusivo del aparato puede provocar daños en el producto almacenado o su deterioro.

#### Clases de climatización

El aparato se ha diseñado para el funcionamiento a temperaturas ambiente limitadas en función de la clase de climatización. La clase de climatización adecuada para su aparato figura en la placa de identificación.

#### Nota

- Respete las temperaturas ambiente indicadas; de lo contrario, disminuye la potencia de refrigeración.

Clase de climatización	para temperaturas ambiente
SN, N	a 90 °F (32 °C)
ST	a 101 °F (38 °C)
T	a 110 °F (43 °C)

El correcto funcionamiento del aparato queda garantizado hasta una temperatura ambiente inferior de 41 °F (5 °C).

### 1.4 Conformidad

Se ha comprobado la estanqueidad del circuito de refrigerante. El aparato montado cumple las disposiciones de seguridad pertinentes y las normas de seguridad CAN/CSA-C22.2 n° 60335-1-11, 60335-2-24-06 y UL 60335-1, UL 60335-2-24.

#### Nota para institutos de ensayo:

Los ensayos se deben realizar conforme a lo especificado en las normas y directrices vigentes.

Los aparatos se deben preparar y comprobar teniendo en cuenta los **planos de carga del fabricante** y las **indicaciones que figuran en las instrucciones de manejo**.

### 1.5 Ahorro de energía

- Preste siempre atención a que exista una buena ventilación y escape de aire. No cubra los orificios de ventilación ni las rejillas de aire.
- Deje siempre libres los canales de circulación del ventilador.
- No coloque el aparato en una zona de radiación solar directa, ni junto a la cocina, la calefacción, etc.
- El consumo de energía depende de las condiciones de instalación como, por ejemplo, la temperatura ambiente (consulte 1.3) .
- Abra el aparato durante el menor tiempo posible.
- Cuanto más baja se ajuste la temperatura, mayor será el consumo de energía.
- Introducción de alimentos calientes: deje que se enfríen a temperatura ambiente.

### 2 Notas generales sobre seguridad

Lea y siga estas instrucciones, pues contienen indicaciones sobre la seguridad que son importantes para una instalación y un funcionamiento perfectos. Lea y siga siempre las indicaciones sobre la seguridad

#### Peligros para el usuario:

- Este aparato puede ser utilizado por niños a partir de 8 años de edad y por personas con discapacidades físicas, sensoriales o mentales o con falta de experiencia y conocimientos bajo la debida vigilancia o después de haber sido instruidos acerca del uso seguro del aparato y haber comprendido los peligros resultantes. Los niños no deben jugar con el aparato. Los niños no deben limpiar el aparato ni realizar el mantenimiento propio del usuario sin la debida vigilancia.
- Al desconectar el aparato de la red, agarre siempre el cable por el enchufe. No tire del cable.
- En caso de fallo, retire el enchufe de alimentación de red o desconecte el fusible.
- No dañe la línea de alimentación eléctrica. No utilice el aparato con una línea de alimentación eléctrica defectuosa.
- Encargue las reparaciones, intervenciones en el aparato y la sustitución de la línea de alimentación eléctrica al servicio postventa o a personal técnico especializado.
- Instale, conecte y deseche el aparato siguiendo estrictamente las indicaciones.
- Utilice el aparato sólo cuando esté instalado.

- Conserve este manual de instrucciones cuidadosamente y, dado el caso, entrégueselo al siguiente propietario.
- Todas las reparaciones o intervenciones en el fabricante automático de cubitos de hielo IceMaker deben correr a cargo exclusivamente del servicio de postventa o de personal técnico especializado.
- El fabricante declina toda responsabilidad respecto a los daños producidos por una conexión defectuosa a la toma de agua.
- Las lámparas para usos especiales (bombillas, diodos, lámparas fluorescentes) que se hallan en el aparato se han concebido para la iluminación de su interior y no sirven de luz ambiental.

#### Peligro de incendio:

- El refrigerante incluido R 600a respeta el medio ambiente, pero es inflamable. Las salpicaduras de refrigerante pueden inflamarse.
  - No dañe las tuberías del circuito frigorífico.
  - No trabaje con llamas libres ni fuentes de ignición en el interior del aparato.
  - No utilice aparatos eléctricos en el interior del aparato (por ej. aparatos de limpieza a vapor, aparatos calefactores, preparadores de helados etc.).
  - Si se producen fugas de refrigerante: elimine las llamas libres o fuentes de ignición cercanas al lugar de la fuga. Ventile bien el recinto. Diríjase al servicio postventa.
- No utilice el aparato en las proximidades de gases explosivos.
- No almacene ni utilice gasolina u otros gases y líquidos inflamables cerca del aparato.
- No guarde sustancias explosivas o envases aerosol con propulsores inflamables como, por. ej. butano, propano, pentano, etc. en el aparato. Estos envases aerosol se pueden distinguir por la indicación de contenido impresa o por el símbolo de una llama. El gas que se escape se puede inflamar con componentes eléctricos.
- Guarde las bebidas alcohólicas o cualquier otro envase que contenga alcohol sólo herméticamente cerrado. El alcohol que se escape se puede inflamar con componentes eléctricos.

#### Peligro de caída o vuelco:

## Componentes de uso e indicación

- No utilice indebidamente el zócalo, los cajones, las puertas, etc. como peldaño o para apoyarse. Esto se aplica sobre todo a los niños.

### Peligro de intoxicación alimentaria:

- No consuma alimentos superpuestos.

### Peligro de congelación, sensación de aturdimiento y dolor:

- Evite un contacto continuado de la piel con superficies frías o alimentos refrigerados/ congelados o tome medidas de protección, por ej. utilice guantes. No consuma helados y, en particular, helados de hielo o cubitos de hielo al instante ni demasiado fríos.

### Peligro de daños y lesiones:

- El vapor caliente puede provocar lesiones. Para desescarchar, no utilice ningún aparato de limpieza al vapor o con calor, llamas libres ni 'sprays' de desescarche.
- No retire el hielo con objetos puntiagudos.

### Peligro de atrapamiento:

- No agarre la bisagra al abrir y cerrar la puerta. Los dedos pueden quedar atrapados.

### Observe las indicaciones específicas descritas en los demás capítulos:

	PELIGRO	identifica una situación de peligro inminente que, si no se evita, puede producir lesiones graves o incluso la muerte.
	ADVERTENCIA	identifica una situación de peligro que, si no se evita, puede producir lesiones graves o incluso la muerte.
	ATENCIÓN	identifica una situación de peligro que, si no se evita, puede producir lesiones leves o moderadas.
	AVISO	identifica una situación de peligro que, si no se evita, puede producir daños materiales.
	Nota	identifica indicaciones y recomendaciones útiles.

## 3 Componentes de uso e indicación

### 3.1 Componentes de manejo y control

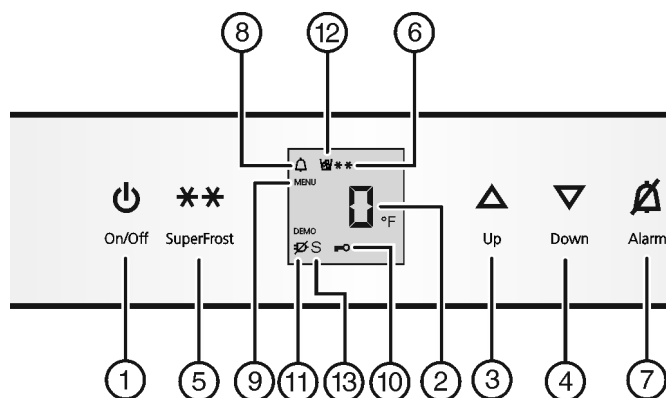

Fig. 2

- (1) Tecla On/Off
- (2) Indicador de temperatura
- (3) Tecla Up
- (4) Tecla Down
- (5) Tecla SuperFrost
- (6) Símbolo de SuperFrost
- (7) Tecla Alarm
- (8) Símbolo de alarma
- (9) Símbolo de menú
- (10) Símbolo del bloqueo contra la manipulación por niños
- (11) Símbolo de fallo de alimentación
- (12) Símbolo de IceMaker
- (13) Símbolo del modo sabático

### 3.2 Indicación de temperatura

Durante el funcionamiento normal se indica:

- la temperatura más alta de congelación

La indicación de temperatura parpadea:

- se modifica el ajuste de temperatura
- la temperatura todavía no es lo suficientemente baja después de la activación
- la temperatura ha aumentado varios grados

Las siguientes indicaciones advierten acerca de la existencia de una avería. Encontrará las posibles causas y las medidas de subsanación (consulte Averías).

- F0 hasta F9

- El símbolo de fallo de alimentación parpadea.

## 4 Puesta en marcha

### 4.1 Conexión del aparato

- Abra la puerta.
- Pulse la tecla On/Off Fig. 2 (1).

- ▷ El indicador de temperatura y el símbolo de alarma parpadean hasta que la temperatura sea lo suficientemente baja. Si la temperatura se sitúa por encima de 32 °F (0 °C), parpadean varias rayas y, si es inferior, parpadea la temperatura actual.
- ▷ La iluminación interior se enciende al abrir la puerta.
- ▷ Si el indicador muestra "DEMO", está activado el modo de demostración. Diríjase al servicio postventa.

## 5 Uso

### 5.1 Unidad del indicador de temperatura

El indicador de temperatura puede cambiarse de °F a °C.

#### 5.1.1 Cambio de unidad

- ▶ Activación del modo de ajuste: pulse la tecla SuperFrost Fig. 2 (5) durante 5 seg. aproximadamente.
- ▷ El indicador de temperatura muestra 5.
- ▷ El símbolo de menú Fig. 2 (9) se ilumina.
- ▶ Utilice la tecla de ajuste Up Fig. 2 (3) la tecla de ajuste Down Fig. 2 (4) para seleccionar °.
- ▶ Confirmación: Pulse la tecla SuperFrost Fig. 2 (5) brevemente.
- ▶ Utilice la tecla de ajuste Up Fig. 2 (3) la tecla de ajuste Down Fig. 2 (4) para seleccionar °F o °C.
- ▶ Confirmación: Pulse la tecla SuperFrost Fig. 2 (5) brevemente.
- ▶ Desactivación del modo de ajuste: Pulse la tecla On/Off Fig. 2 (1).



- o-
- ▶ Espere 5 minutos.

- ▷ En el indicador de temperatura volverá a mostrarse la temperatura.

### 5.2 Bloqueo contra la manipulación por niños

El bloqueo contra la manipulación por niños le garantiza que los niños no pueden desconectar accidentalmente el aparato al jugar.



#### 5.2.1 Ajustar el bloqueo contra la manipulación por niños

- ▶ Activar el modo de ajuste: pulse la tecla SuperFrost Fig. 2 (5) durante aprox. 5 s.
- ▷ En el indicador se visualiza 5.
- ▷ El símbolo de menú Fig. 2 (9) se ilumina.
- ▶ Con la tecla de ajuste Up Fig. 2 (3) o la tecla de ajuste Down Fig. 2 (4), seleccione c.
- ▶ Pulse brevemente la tecla SuperFrost Fig. 2 (5) para confirmar.

- Si se visualiza c l en el indicador:
  - ▶ Para activar el bloqueo contra la manipulación por niños, pulse brevemente la tecla SuperFrost Fig. 2 (5).
- ▷ El símbolo del bloqueo contra la manipulación por niños Fig. 2 (10) se ilumina. En el indicador parpadea c.
- Si se visualiza c 0 en el indicador:
  - ▶ Para desactivar el bloqueo contra la manipulación por niños, pulse brevemente la tecla SuperFrost Fig. 2 (5).
- ▷ El símbolo del bloqueo contra la manipulación por niños Fig. 2 (10) se apaga. En el indicador parpadea c.
- ▶ Desactivar el modo de ajuste: pulse la tecla On/Off Fig. 2 (1).



- o-
- ▶ Espere 5 minutos.

- ▷ En el indicador de temperatura se vuelve a visualizar la temperatura.

### 5.3 Alarma de la puerta

Si la puerta permanece abierta más de 180 segundos, suena el tono de aviso.

El tono de aviso se cancela automáticamente cuando se cierra la puerta.



#### 5.3.1 Cancelación de la alarma de la puerta

El tono de aviso puede cancelarse con la puerta abierta. La desactivación del tono se mantiene mientras la puerta está abierta.

- ▶ Pulse la tecla Alarm Fig. 2 (7).
- ▷ Se cancela la alarma de la puerta.

### 5.4 Alarma de temperatura

Si la temperatura del congelador no desciende suficientemente, suena el tono de aviso.

Simultáneamente, parpadea la indicación de temperatura y el símbolo de alarma Fig. 2 (8).



La causa de un exceso de temperatura puede ser:

- Se han introducido alimentos frescos calientes
- Al reordenar y extraer alimentos, circula aire ambiente demasiado caliente
- Caída prolongada de tensión
- Aparato defectuoso

El tono de aviso se desactiva automáticamente, el símbolo de alarma Fig. 2 (8) se apaga y la indicación de temperatura deja de parpadear cuando la temperatura vuelve a descender lo suficiente.

Si el estado de alarma persiste (consulte Averías).

#### Nota

Si la temperatura no es suficientemente baja, los alimentos pueden deteriorarse.

- ▶ Compruebe la calidad de los alimentos. No consuma los alimentos deteriorados.

## Uso

### 5.4.1 Cancelación de la alarma de temperatura

El tono de aviso puede cancelarse. Cuando la temperatura vuelva a descender lo suficiente, la función de alarma se activará de nuevo.

► Pulse la tecla Alarm *Fig. 2 (7)*.

▷ Se cancela el tono de aviso.

### 5.5 Modo sabático

Esta función cumple con los requisitos religiosos del sabbat o los días festivos judíos. Cuando está activado el modo sabático, se desactivan algunas funciones del sistema electrónico de control. Una vez establecido el modo sabático, no debe preocuparse más de las luces de control, cifras, símbolos, indicaciones, mensajes de alarma y ventiladores. El ciclo de desescarche funciona únicamente a la hora especificada sin tener en cuenta el uso del frigorífico. Tras producirse un fallo de alimentación, el aparato vuelve automáticamente al modo sabático.



#### ADVERTENCIA

¡Peligro de intoxicación alimentaria!

Si se produce un fallo de alimentación mientras está activado el modo sabático, no se guardará el mensaje. Cuando finalice el fallo de alimentación, el aparato continuará funcionando en modo sabático. Cuando éste finalice, no se emitirá ningún mensaje relacionado con el fallo de alimentación en el indicador de temperatura.

Si se ha producido un fallo de corriente durante el modo sabático:

► Compruebe la calidad de los alimentos. No consuma los alimentos descongelados.

- Todas las funciones están bloqueadas, excepto la desactivación del modo sabático.
- Si están activadas funciones como SuperFrost, SuperCool, ventilación, etc. al iniciar el modo sabático, éstas permanecen activas.
- El IceMaker está fuera de servicio.
- No se emiten señales acústicas y en el indicador de temperatura tampoco aparecen advertencias/ajustes (por ejemplo, alarma de temperatura, alarma de la puerta)
- La iluminación interior está desactivada.

#### 5.5.1 Ajustar el modo sabático

► Activar el modo de ajuste: pulse la tecla SuperFrost *Fig. 2 (5)* durante aprox. 5 s.

▷ En el indicador parpadea **5**.

▷ El símbolo de menú *Fig. 2 (9)* se enciende.

► Para activar la función del modo de Sabbath: Pulse la tecla SuperFrost *Fig. 2 (5)*.

Cuando en el indicador aparece **5!**:

► **Para activar** el modo es Sabbath, pulse brevemente la tecla SuperFrost *Fig. 2 (5)*.

Si en el indicador aparece **50**:

► **Para desactivar** el modo Sabbath, pulse brevemente la tecla SuperFrost *Fig. 2 (5)*.

► Desactivar el modo de ajuste: pulse la tecla On/Off *Fig. 2 (1)*.

-o-

► Espere 5 minutos.

▷ En el indicador de temperatura aparece el símbolo del modo Sabbath *Fig. 2 (13)* mientras el modo Sabbath esté activo.

▷ El modo sabático se desactiva de forma automática al cabo de 120 horas si no se desconecta antes manualmente.

### 5.6 Congelación de alimentos

El cajón superior puede soportar una carga máx. de 11.02 lbs (5 kg), mientras que los demás cajones se pueden cargar con un máx. de 55.12 lbs (25 kg).

Las planchas pueden soportar una carga de 77.16 lbs (35 kg) de alimentos congelados, respectivamente.

Después de cerrar la puerta, se produce un vacío. Después de cerrar, espere aprox. 1 min. para poder abrir la puerta con más facilidad.



#### ADVERTENCIA

Peligro de incendio

► No utilizar aparatos eléctricos dentro del compartimiento de almacenamiento de alimentos del aparato, a menos que sean del tipo recomendado por el fabricante.



#### ATENCIÓN

Riesgo de lesiones derivado de vidrios rotos

Las botellas y los envases de bebidas pueden reventarse si se congelan. En especial, las bebidas gaseosas.

► No congele las botellas ni envases con bebidas

Para que los alimentos se congelen rápidamente por completo, no sobrepase las siguientes cantidades por porción:

- Fruta y verdura, hasta 2.2 lb (1 kg)
- Carne, hasta 5.51 lbs (2.5 kg)

► Envase los alimentos por porciones en bolsas de congelación o recipientes reutilizables de plástico, metal y aluminio.

### 5.7 Descongelación de alimentos

- en la cámara frigorífica
- en el microondas
- en el horno/cocina de aire caliente
- a temperatura ambiente



**ADVERTENCIA**

Peligro de intoxicación alimentaria

► No vuelva a congelar los alimentos descongelados.

► Saque únicamente los alimentos que necesite. Cocine lo antes posible los alimentos descongelados.

**5.8 Ajustar la temperatura**

El aparato está ajustado de serie para el funcionamiento normal.

La temperatura se puede ajustar entre 6 °F (-14 °C) y -15 °F (-28 °C), si bien se recomienda 0 °F (-18 °C).

► Ajuste de aumento de temperatura: Pulse la tecla de ajuste Up Fig. 2 (3).

► Ajuste de descenso de temperatura: Pulse la tecla de ajuste Down Fig. 2 (4).

▷ La primera vez que se pulsa, el indicador de temperatura muestra el valor anterior.

► Modifique la temperatura en pasos de 1 °F (1 °C): pulse la tecla brevemente.

-o-

► Cambie la temperatura secuencialmente: mantenga pulsada la tecla.

▷ Durante el ajuste, el valor parpadea.

▷ Aprox. 5 segundos después de pulsar la tecla por última vez se visualiza la temperatura real. La temperatura se adapta lentamente al nuevo valor.

**5.9 SuperFrost**

Con esta función es posible congelar alimentos frescos completa y rápidamente. El aparato funciona con la máxima potencia frigorífica, por lo que el congelador puede emitir mayor ruido temporalmente. \* \*

Según la cantidad de alimentos frescos que se deban congelar, debe conectar SuperFrost antes de tiempo: con una pequeña cantidad de alimentos congelados aprox. 6 h, con la máxima cantidad de alimentos congelados 24 h antes de introducir los alimentos.

Envase los alimentos y colóquelos lo más extendidos a lo ancho posible. No ponga en contacto los alimentos que desea congelar con alimentos ya congelados para que así éstos no se puedan empezar a descongelar.

SuperFrost no se debe activar en los siguientes casos:

- Si se introducen alimentos ya congelados
- Si se congelan hasta aprox. 2 kg de alimentos frescos a diario

**5.9.1 Congelar con SuperFrost**

► Pulse brevemente la tecla SuperFrost Fig. 2 (5) una sola vez.

▷ El símbolo de SuperFrost Fig. 2 (6) se ilumina.

▷ La temperatura de congelación desciende; el aparato funciona con la máxima potencia frigorífica.

Si se congela una pequeña cantidad de alimentos congelados:

► Espere aprox. 6 h.

► Coloque los alimentos envasados en los cajones inferiores más bajos.

Con la máxima cantidad de alimentos congelados:

► Espere aprox. 24 h.

► Extraiga los cajones inferiores más bajos y coloque los alimentos directamente en las superficies de depósito inferiores.

▷ SuperFrost se desactiva automáticamente. Dependiendo de la cantidad cargada: 30 horas como mínimo y 65 horas como máximo.

▷ El símbolo de SuperFrost Fig. 2 (6) se apaga cuando termina la congelación.

► Coloque los alimentos en los cajones y vuelva a introducir éstos.

▷ El aparato vuelve a funcionar en el modo normal con ahorro de energía.

**5.10 Cajones**

**Nota**

El consumo de energía aumenta y la potencia de refrigeración se reduce si la ventilación es insuficiente.

► Deje siempre libres los canales de circulación interiores del ventilador de la pared trasera.

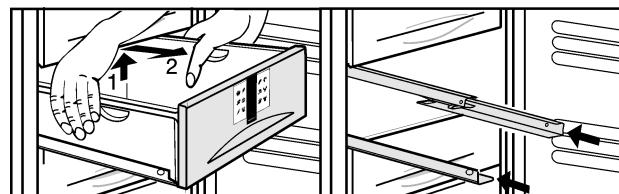

Fig. 3

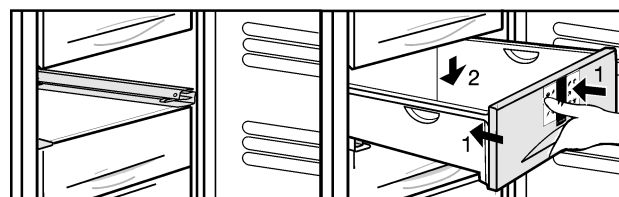

Fig. 4

► Para almacenar los alimentos congelados directamente sobre las superficies de depósito: levante el cajón por la parte trasera y retírelo hacia delante.

**5.11 Superficies de depósito**

► Para extraer la superficie de depósito: levántela por la parte delantera y sáquela tirando hacia delante.

► Para volver a colocar la superficie de depósito: basta con introdúzcala hasta el tope.

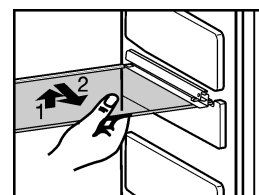

# Uso

## 5.12 VarioSpace

Además de los cajones, también pueden extraerse las baldas. De este modo puede ampliarse el espacio para alimentos congelados de gran tamaño. Las aves, la carne, las piezas de caza de gran tamaño, así como los productos de pastelería con cierta altura, pueden congelarse íntegramente y prepararse de nuevo.

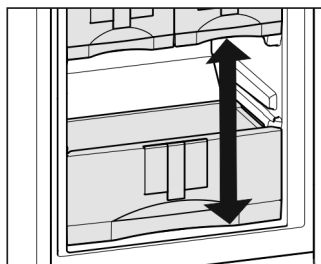

- ▶ El cajón superior puede soportar una carga máx. de 11.02 lbs (5 kg), mientras que los demás cajones se pueden cargar con un máx. de 55.12 lbs (25 kg).
- ▶ Las planchas pueden soportar una carga de 77.16 lbs (35 kg) de alimentos congelados, respectivamente.

## 5.13 Correderas

- ▶ Extraer la corredera: presione hacia abajo el gancho de retención delantero y retire la corredera hacia un lado y hacia detrás.

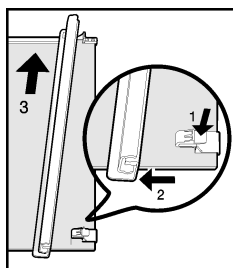

- ▶ Introducir la corredera: engánchela en la parte trasera y encájela delante.

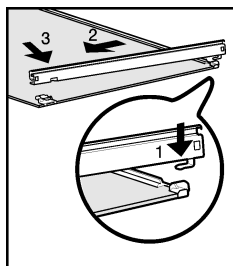

## 5.14 Sistema de información

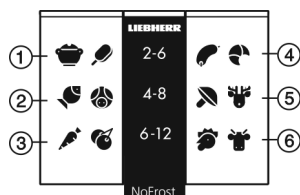

Fig. 5

- |                             |                                 |
|-----------------------------|---------------------------------|
| (1) Platos precocinados,    | (4) Salchichas, pan helado      |
| (2) Carne de cerdo, pescado | (5) Caza, setas                 |
| (3) Fruta, verdura          | (6) Aves, carne de vaca/ternera |

Los números indican el tiempo de conservación correspondiente en meses para diversos tipos de alimentos congelados. Los tiempos de conservación indicados son valores orientativos.

## 5.15 IceMaker

El IceMaker se encuentra en el quinto cajón desde arriba. Este cajón lleva el rótulo "IceMaker".

Asegúrese de que se cumplen las siguientes condiciones:

- El aparato se encuentra en posición horizontal.
- El aparato está conectado.
- La temperatura de congelación mínima es de 14 °F (-10 °C).
- El IceMaker está conectado al suministro de agua.
- La tubería de agua debe estar purgada. El IceMaker sólo funciona si no hay aire en la tubería de agua.

### 5.15.1 Conectar el IceMaker

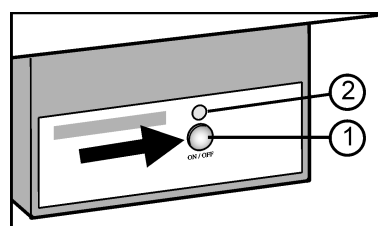

Fig. 6

- ▶ Extraiga el cajón.
- ▶ Pulse la tecla On/Off Fig. 6 (1) hasta que el LED Fig. 6 (2) se ilumine.
- ▶ Introduzca el cajón.
- ▶ El símbolo de IceMaker Fig. 2 (12) se ilumina.

### Nota

- ▶ El IceMaker sólo fabrica cubitos de hielo cuando el cajón está completamente cerrado.

### 5.15.2 Fabricar cubitos de hielo

La capacidad de producción depende de la temperatura de congelación. Cuanto más baja sea la temperatura, más cubitos de hielo se pueden fabricar en un determinado espacio de tiempo.

A una temperatura de congelación de 0 °F (-18 °C), la capacidad de producción asciende a 90-100 cubitos de hielo en 24 h.

Conecte SuperFrost para alcanzar la capacidad máxima de 130 cubitos de hielo en 24 h. Tenga en cuenta que el consumo de energía aumenta, ya que el compresor está funcionando continuamente.

Los cubitos de hielo caen del IceMaker al interior del cajón. Cuando se alcanza una altura de llenado determinada, no se fabrican más cubitos de hielo. El IceMaker no llena el cajón hasta el borde.

Si se necesitan grandes cantidades de cubitos de hielo, se puede sustituir el cajón completo del IceMaker por el cajón contiguo. Cuando se cierra el cajón, el IceMaker comienza de nuevo a fabricar automáticamente cubitos de hielo.

Después de conectar por primera vez el IceMaker, puede tardar hasta 24 horas en fabricar los primeros cubitos de hielo.



## Nota

Cuando el aparato se utiliza por primera vez o no se ha utilizado durante un largo periodo de tiempo, se pueden acumular partículas en el IceMaker o en la tubería de agua.

- ▶ Por ello, no utilice ni consuma los cubitos de hielo que se fabriquen en las primeras 24 h.

### 5.15.3 Ajustar el tiempo de alimentación de agua

Se puede ajustar el tiempo de apertura de la válvula en el IceMaker si, por ejemplo, la presión de agua en la tubería es insuficiente o excesiva.

El tiempo de alimentación de agua se puede ajustar en intervalos de **E1** (tiempo de alimentación corto) a **E8** (tiempo de alimentación largo). El valor predeterminado es **E3**.

- ▶ Activar el modo de ajuste: pulse la tecla SuperFrost Fig. 2 (5) durante aprox. 5 s.
- ▷ En el indicador se visualiza **5**.
- ▷ El símbolo de menú Fig. 2 (9) se ilumina.
- ▶ Utilice la tecla de ajuste Up Fig. 2 (3) o la tecla de ajuste Down Fig. 2 (4) seleccionar **E**.
- ▶ Confirmar: pulse brevemente la tecla SuperFrost Fig. 2 (5).
- ▶ Prolongar el tiempo de alimentación de agua: pulse la tecla de ajuste Up Fig. 2 (3).
- ▶ Acortar el tiempo de alimentación de agua: pulse la tecla de ajuste Down Fig. 2 (4).
- ▶ Confirmar: pulse la tecla SuperFrost Fig. 2 (5).
- ▶ Desactivar el modo de ajuste: pulse la tecla On/Off Fig. 2 (1).



-o-

- ▶ Espere 5 minutos.
- ▷ En el indicador de temperatura se vuelve a visualizar la temperatura.

### 5.15.4 Desconectar el IceMaker

Cuando el IceMaker está desconectado, también se puede utilizar el cajón del IceMaker para congelar y almacenar alimentos.

- ▶ Pulse la tecla On/Off durante aprox. 1 segundo hasta que el LED se apague.
- ▷ El símbolo de IceMaker Fig. 2 (12) se apaga.
- ▶ Limpie el IceMaker.
- ▷ De este modo, se garantiza que no permanezca agua o hielo en el IceMaker.

## 6 Mantenimiento

### 6.1 Sustituir el filtro de agua

El filtro de agua se debe sustituir como máximo cada 6 meses si se utiliza con la potencia especificada, o también si se produce una disminución considerable del índice de caudal.

Puede adquirirlo de su distribuidor especializado o solicitarlo vía Internet en [www.Liebherr.com](http://www.Liebherr.com).

El filtro de agua usado contiene carbono activo y se puede eliminar junto con la basura doméstica normal.

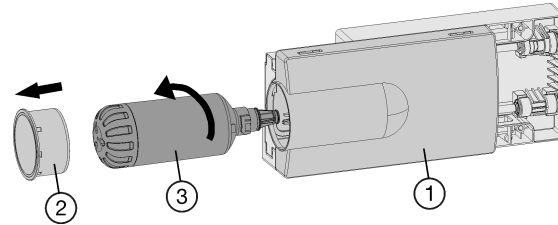

Fig. 7

#### Retirar el filtro de agua viejo:

- ▶ Dado el caso, extraiga el cajón Fig. 7 (1).
- ▶ Retire la tapa del filtro Fig. 7 (2).
- ▶ Gire el filtro de agua Fig. 7 (3) unos 100 ° hacia la izquierda y retírelo.
- ▶ Si es necesario, recoja el agua que gotee con la mano o un recipiente.

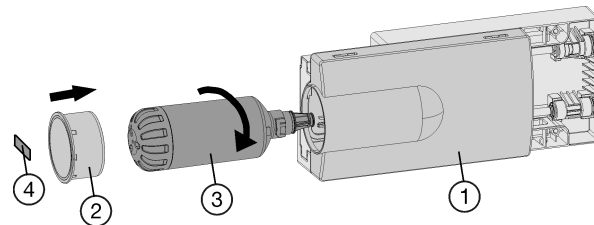

Fig. 8

#### Colocar el filtro de agua nuevo:

- ▶ Coloque el filtro de agua Fig. 8 (3) y gírelo unos 100° hacia la derecha hasta que haga tope.
- ▶ Introduzca el cajón Fig. 8 (1).
- ▶ Coloque la tapa del filtro Fig. 8 (2).
- ▶ Anote la fecha de la próxima sustitución en la etiqueta adhesiva Fig. 8 (4) suministrada y pegue dicha etiqueta en el módulo.

#### Nota

Los filtros de agua nuevos pueden contener sustancias en suspensión.

- ▶ No consuma ni utilice los cubitos de hielo que se fabriquen en las 72 h posteriores a la sustitución del filtro.
- ▶ Retire el hielo que quede en el cajón del IceMaker. El hielo se puede guardar en otro cajón como reserva.
- ▶ Compruebe si el filtro es estanco y que no salga agua.

### 6.2 Desescarche con NoFrost



#### ADVERTENCIA

Peligro de daños y lesiones

- ▶ No utilice dispositivos mecánicos u otros medios para acelerar el proceso de deshielo, distintos a aquellos a los recomendados por el fabricante.
- ▶ Para desescarchar, no utilice ningún aparato de limpieza al vapor o con calor, llamas libres ni 'sprays' de desescarche.
- ▶ No retire el hielo con objetos puntiagudos.

## Mantenimiento

El sistema NoFrost desescarcha automáticamente el aparato.

La humedad se condensa en el evaporador, se desescarcha y evapora periódicamente.

- ▶ El aparato no se debe desescarchar manualmente.

### 6.3 Limpiar el aparato



#### ADVERTENCIA

Peligro de descarga eléctrica

- ▶ Retire el conector del frigorífico o interrumpa el suministro de corriente.



#### ADVERTENCIA

Peligro de incendio

- ▶ No dañar el circuito de refrigeración.



#### ADVERTENCIA

Riesgo de daños y lesiones derivado del vapor caliente

El vapor caliente puede causar quemaduras y dañar las superficies.

- ▶ No emplee nunca aparatos de limpieza a vapor

#### AVISO

Si no limpia correctamente el aparato, corre el peligro de dañarlo

- ▶ No utilice productos de limpieza concentrados.
- ▶ No utilice esponjas o estropajos metálicos que sean abrasivos o puedan provocar arañazos.
- ▶ No utilice productos de limpieza cáusticos, abrasivos o que contengan arena, cloro, productos químicos o ácido.
- ▶ No utilice disolventes químicos.
- ▶ No dañe ni retire la placa de identificación situada en el interior del aparato. Es importante para el servicio de atención al cliente.
- ▶ No rompa, doble ni dañe ningún cable u otros componentes.
- ▶ No deje que penetre agua de limpieza en el canal de descarga, la rejilla de aire y piezas eléctricas.
- ▶ Utilice paños de limpieza suaves y un limpiador universal con pH neutro.
- ▶ Utilice sólo limpiadores y productos de conservación aptos para alimentos en el interior del aparato.

- ▶ **Vacíe el aparato.**

- ▶ **Retire el enchufe de alimentación de red.**



- ▶ Limpie periódicamente la **rejilla de ventilación y escape de aire**.

- ▷ La acumulación de polvo aumenta el consumo de energía.

- ▶ Limpie a mano las **superficies interiores y exteriores de plástico** con agua tibia y un poco de lavavajillas.

- ▶ Limpie a mano las **piezas de equipamiento** con agua tibia y un poco de lavavajillas.

- ▶ Limpie los **rieles telescópicos** sólo con un paño húmedo. La grasa de las pistas de rodadura sirve de lubricación y no se debe retirar.

#### Después de la limpieza:

- ▶ Seque el aparato y las piezas de equipamiento.
- ▶ Vuelva a conectar y poner en marcha el aparato.
- ▶ Active SuperFrost (consulte 5.9) .  
Cuando la temperatura sea lo suficientemente baja:
- ▶ Vuelva a introducir los alimentos.

### 6.4 Limpiar el IceMaker

El cajón del IceMaker debe estar vacío y colocado.

- ▶ Activar el modo de ajuste: pulse la tecla SuperFrost *Fig. 2 (5)* durante aprox. 5 s.

- ▷ En el indicador se visualiza **5**.

- ▷ El símbolo de menú *Fig. 2 (9)* se ilumina.

- ▶ Utilice la tecla de ajuste Up *Fig. 2 (3)* la tecla de ajuste Down *Fig. 2 (4)* para seleccionar **I**.

- ▶ Confirmar: pulse la tecla SuperFrost *Fig. 2 (5)*.

- ▶ Utilice la tecla de ajuste Up *Fig. 2 (3)* la tecla de ajuste Down *Fig. 2 (4)* para seleccionar **Ic**.

- ▶ Confirmar: pulse la tecla SuperFrost *Fig. 2 (5)*.



- ▷ El IceMaker se mueve a la posición de limpieza y se desconecta.

- ▶ Desactivar el modo de ajuste: pulse la tecla On/Off *Fig. 2 (1)*.

-o-

- ▶ Espere durante 2 min.

- ▷ En el indicador de temperatura se vuelve a visualizar la temperatura.

- ▶ Extraiga el cajón.

- ▶ Limpie la bandeja de hielo y el cajón con agua caliente. Si fuera necesario, utilice un lavavajillas suave. A continuación, enjuague.

- ▶ Introduzca de nuevo el cajón.

Si se ha utilizado lavavajillas:

- ▶ Deseche las tres primeras cargas de cubitos de hielo para eliminar los restos del lavavajillas.

Deje el IceMaker desconectado en esta posición, o bien, vuelva a conectar el IceMaker (consulte 5.15) .

### 6.5 Servicio postventa

En primer lugar, compruebe si puede subsanar el fallo por su mismo (consulte Averías). Si no es posible, diríjase al servicio postventa.



#### ADVERTENCIA

Riesgo de lesiones en caso de reparación por personas no cualificadas

- ▶ Las reparaciones e intervenciones en el aparato y la línea de alimentación eléctrica que no se nombran expresamente (consulte Mantenimiento) sólo se deben realizar a través del servicio postventa.

- Denominación del aparato Fig. 9 (1), nº del servicio técnico Fig. 9 (2) y nº de serie Fig. 9 (3) en la placa de identificación. La placa de identificación se encuentra en la parte interior izquierda del aparato.

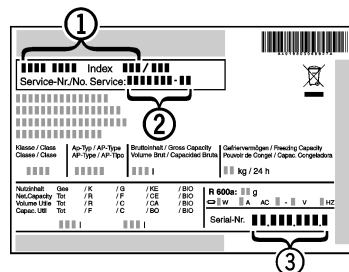

Fig. 9

- Informe al servicio postventa e indique el fallo, la denominación del aparato Fig. 9 (1), el nº del servicio técnico Fig. 9 (2) y el nº de serie Fig. 9 (3).
- ▷ Esto permite un servicio rápido y preciso.
- Deje cerrado el aparato hasta que llegue el técnico del servicio postventa.
- ▷ Los alimentos permanecerán frescos durante más tiempo.
- Retire el enchufe de alimentación de red (no tire del cable de conexión), o bien desactive el fusible.

Designación de tipo: \_\_\_\_\_  
 Número de servicio: \_\_\_\_\_  
 Número de Aparato/ Número de serie: \_\_\_\_\_  
 Fecha de compra: \_\_\_\_\_  
 Lugar de compra: \_\_\_\_\_

## 7 Averías

El aparato se ha construido y fabricado para proporcionar una alto nivel de fiabilidad y durabilidad. No obstante, si durante el funcionamiento se produce una avería, compruebe si se trata de un fallo de uso. En este caso, los costes de reparación correrán a cargo del usuario aunque el aparato se encuentre dentro del periodo de garantía. El usuario puede solucionar los siguientes fallos:

### 6.6 Informaciones sobre el aparato

Apunte estos datos al terminar la instalación del aparato:



Fallo	Causa	Solución
<b>El aparato no funciona.</b>	El aparato no se conecta.	► Conexión del aparato.
	El enchufe de alimentación de red no entra correctamente en la toma de corriente.	► Control el enchufe de alimentación de red.
	El fusible de la toma de corriente no funciona.	► Controle el fusible.
	Corte de corriente	► Mantenga el aparato cerrado. ► Proteja los alimentos: ponga hielo seco sobre los alimentos o un frigorífico con motor independiente en caso de que el corte de corriente se prolongue. ► No vuelva a congelar los alimentos descongelados.
<b>El compresor continúa en funcionamiento.</b>	El compresor se activa con una carga calorífica reducida a un bajo número de revoluciones. Aunque aumente el tiempo de funcionamiento, se produce ahorro de energía.	► En los modelos con ahorro de energía, esto es normal.
	SuperFrost se ha activado.	► El compresor continúa en funcionamiento durante más tiempo para refrigerar los alimentos con rapidez. Esto es normal.
<b>Un LED situado en la parte inferior trasera del aparato (en el compresor) parpadea reite-</b>	Existe un fallo.	► Diríjase al servicio postventa (consulte Mantenimiento).

## Averías

Fallo	Causa	Solución
radamente cada 5 segundos*.		
El ruido es excesivo.	Los compresores regulados por frecuencia de rotación* pueden provocar diferentes ruidos debido a los distintos niveles de revoluciones.	► Este ruido es normal.
Un gorgoteo y chapoteo	Este ruido procede del refrigerante que fluye por el circuito frigorífico.	► Este ruido es normal.
Un clic suave	Este ruido se produce siempre que la unidad de refrigeración (el motor) se enciende o se apaga automáticamente.	► Este ruido es normal.
Un zumbido. Se eleva brevemente cuando la unidad de refrigeración (el motor) se enciende.	Si se activa la función SuperFrost, la potencia frigorífica aumenta al introducir alimentos frescos o mantener la puerta abierta prolongadamente.	► Este ruido es normal.
	La temperatura ambiente es demasiado alta.	► Solución: (consulte 1.3)
Un zumbido grave	El ruido procede de la corriente de aire del ventilador.	► Este ruido es normal.
Sonido de vibración	El aparato no se mantiene firme sobre el suelo. Se produce vibración de objetos y muebles contiguos por la unidad de refrigeración en marcha.	► Compruebe el montaje y, dado el caso, vuelva a alinear el aparato. ► Extraiga las botellas y los envases.
Un ruido de flujo en el amortiguador de cierre.	El ruido se produce al abrir y cerrar la puerta.	► Este ruido es normal.
En la indicación de temperatura se muestra: F0 hasta F9	En caso de producirse un fallo,	► Diríjase al servicio postventa (consulte Mantenimiento).
En el indicador de temperatura parpadea la indicación de fallo de alimentación  . En el indicador de temperatura se muestra la temperatura más alta que se ha alcanzado durante el fallo de alimentación.	Debido a un fallo de alimentación o a un corte de electricidad, la temperatura de congelación se ha elevado demasiado durante las últimas horas o días. Una vez finalizado el corte de electricidad, el aparato sigue funcionando con el último ajuste de temperatura.	► Borre la indicación de la temperatura más elevada: pulse la tecla Alarm Fig. 2 (7). ► Compruebe la calidad de los alimentos. No consuma los alimentos deteriorados. No vuelva a congelar los alimentos descongelados.

Fallo	Causa	Solución
<b>En la indicación de temperatura se ilumina DEMO.</b>	El modo de demostración está activado,	► Diríjase al servicio postventa (consulte Mantenimiento).
<b>Las superficies exteriores del aparato están calientes*.</b>	El calor del circuito frigorífico se utiliza para impedir que se produzca agua de condensación.	► Esto es normal.
<b>No es posible activar el fabricante automático de cubitos de hielo IceMaker.</b>	El aparato no está conectado y, por tanto, tampoco el fabricante automático de cubitos de hielo IceMaker.	► Conecte el aparato (consulte Puesta en marcha).
<b>El fabricante automático de cubitos de hielo IceMaker no hace cubitos de hielo.</b>	El fabricante automático de cubitos de hielo IceMaker no está encendido.	► Encienda el fabricante automático de cubitos de hielo IceMaker.
	El cajón del fabricante automático de cubitos de hielo IceMaker no está bien cerrado.	► Introduzca bien dicho compartimiento.
	La toma de agua no está abierta.	► Abra la toma de agua.
	La alimentación de agua del IceMaker está interrumpida.	► Compruebe la conexión de agua ( <b>véase el capítulo Conexión de agua en las instrucciones de montaje</b> ). ► Compruebe la disposición de los tubos flexibles ( <b>véase el capítulo Conexión de agua en las instrucciones de montaje</b> ).
	El filtro en la pieza final del tubo flexible de alimentación de agua o el filtro en la pieza de conexión del aparato están obstruidos.	► Limpie los filtros.
	No se ha purgado la tubería de agua.	► Permita que un profesional competente compruebe que se haya purgado la tubería de agua antes de ponerse en contacto con el servicio postventa.
<b>La temperatura no es suficientemente baja.</b>	La puerta del aparato no se ha cerrado correctamente.	► Cierre la puerta del aparato.
	La ventilación y el escape de aire son insuficientes.	► Deje libre la rejilla de aire.
	La temperatura ambiente es demasiado alta.	► Solución: (consulte 1.3) .
	El aparato se abre con demasiada frecuencia o durante mucho tiempo.	► Espere a que la temperatura necesaria se vuelva a ajustar automáticamente. En caso contrario, diríjase al servicio postventa (consulte Mantenimiento).
	Se han introducido cantidades demasiado grandes de alimentos frescos sin SuperFrost.	► Solución: (consulte 5.9) .

## Puesta fuera de servicio

Fallo	Causa	Solución
	La temperatura se ha ajustado incorrectamente.	► Reduzca el ajuste de temperatura y compruébelo transcurridas 24 horas.
	El aparato está situado demasiado cerca de una fuente de calor (cocina, calefacción, etc.).	► Cambie el lugar de instalación del aparato o de la fuente de calor.
	El aparato no se ha montado correctamente en el habitáculo.	► Compruebe si el aparato se ha montado correctamente y si la puerta cierra bien.
<b>La iluminación interior no se enciende.</b>	El aparato no se conecta.	► Conexión del aparato.
	La puerta ha permanecido abierta más de 15 min.	► La iluminación interior se apaga automáticamente si la puerta permanece abierta durante más de 15 minutos.
	La iluminación LED está defectuosa o la cubierta está dañada:	 <b>ADVERTENCIA</b> Riesgo de lesiones derivado de descarga eléctrica. Debajo de la cubierta hay piezas conductoras de electricidad. ► El LED de la iluminación interior sólo debe repararse a través del servicio postventa o a cargo de personal técnico especializado.
		 <b>ADVERTENCIA</b> Riesgo de lesiones con lámparas LED. La intensidad luminosa de la iluminación LED se corresponde con la clase de láser 1/1M. Si la cubierta está defectuosa: ► No mirar directamente a la luz a través de lentes ópticas desde una distancia muy próxima. De lo contrario, los ojos pueden sufrir lesiones.
<b>La junta de la puerta es defectuosa o se debe sustituir por otros motivos.</b>	La junta de la puerta puede sustituirse por algunos aparatos. Pueden sustituirse sin necesidad de herramientas auxiliares.	► Diríjase al servicio postventa (consulte Mantenimiento).
<b>El aparato está cubierto de hielo o forma agua de condensación.</b>	La junta de la puerta puede desprenderse de la tuerca.	► Comprobar que la junta de la puerta se encuentra en una posición correcta con la tuerca.

## 8 Puesta fuera de servicio

### 8.1 Consejos durante los periodos de vacaciones

**Vacaciones breves** - si va a estar ausente menos de cuatro semanas:

- Desconecte el dispensador de cubitos de hielo.
- Cierre la alimentación de agua del dispensador de cubitos de hielo.

**Vacaciones largas** - si va a estar ausente un mes o más:

- Retire todos los alimentos del aparato.
- Desconecte el aparato.
- Limpie el aparato (consulte 6.3)
- Deje abierta la puerta para que no se produzcan olores desagradables.
- ▷ De este modo, también se evitará la formación de moho.
- Desconecte el dispensador de cubitos de hielo.
- Cierre la alimentación de agua del dispensador de cubitos de hielo.

### 8.2 Bloquear la alimentación de agua

#### AVISO

¡Avería funcional de la alimentación de agua!  
Si durante el funcionamiento se bloquea la alimentación de agua y el IceMaker continúa funcionando, el tubo de alimentación de agua se puede helar.

- ▶ Desconecte el IceMaker si se interrumpe la alimentación de agua (por ejemplo, en vacaciones).

### 8.3 Desconexión del aparato

- ▶ Pulse la tecla On/Off *Fig. 2 (1)* durante aprox. 2 segundos.
- ▷ Suena un pitido largo. El indicador de temperatura se apaga. El aparato se ha desconectado.
- ▷ Si no se puede desconectar el aparato, el bloqueo contra la manipulación por niños está activo (consulte 5.2).



### 8.4 Puesta fuera de servicio

- ▶ Vacíe el aparato.
- ▶ Coloque el fabricante automático de cubitos de hielo IceMaker en la posición de limpieza (consulte Mantenimiento).
- ▶ Desconecte el enchufe de alimentación de red.
- ▶ Limpie el aparato (consulte 6.3).
- ▶ Deje la puerta abierta para que no se formen olores.



## 9 Eliminación del aparato

Observe las disposiciones locales para la eliminación de aparatos. Los aparatos antiguos pueden ser peligrosos. Póngase en contacto con el servicio de recogida de basura local para obtener información adicional.



#### PELIGRO

¡Peligro de asfixia!  
Mientras juegan, los niños pueden encerrarse en el aparato y asfixiarse.

- ▶ Desmunte una o varias puertas.
- ▶ Retire los cajones.
- ▶ Conserve las superficies de depósito en el aparato para que los niños no puedan trepar fácilmente en el aparato.



#### ADVERTENCIA

- ▶ ¡Peligro de descarga eléctrica!  
▶ Corte y deseche las clavijas de la toma del cable eléctrico.
- ▶ Corte el cable eléctrico del aparato eliminado. No lo deseche junto con el aparato.

Durante la eliminación de desechos y posteriormente, preste atención a que el aparato no se almacene cerca de gasolina u otros gases y líquidos inflamables.

Una vez agotada la vida útil del aparato, procure que el circuito frigorífico no se dañe durante el transporte, pues así evitará que el refrigerante (datos en la placa de identificación) o el aceite se viertan de forma indiscriminada

## 10 PLAN DE GARANTÍA Liebherr

**GARANTÍA TOTAL DE DOS AÑOS** - Durante dos años a partir de la fecha original de compra, su garantía Liebherr cubre todas las piezas y mano de obra para reparar o sustituir cualquier parte del producto defectuosa en materiales o fabricación.

**GARANTÍA TOTAL DE CINCO AÑOS** - Durante cinco años a partir de la fecha original de compra, su garantía Liebherr cubre todas las piezas y mano de obra para reparar o sustituir cualquier componente del producto defectuoso en materiales o fabricación, del sistema hermético. El "Sistema Hermético" se refiere sólo al compresor, condensador, evaporador, secador y todas las tuberías de conexión.

**GARANTÍA LIMITADA DESDE EL SEXTO AL DOCEAVO AÑO** - Desde el sexto al doceavo año a partir de la fecha original de compra, su garantía Liebherr cubre todas las piezas defectuosas en materiales o fabricación, del sistema hermético (sólo piezas).

#### CONDICIONES APLICABLES A TODAS LAS GARANTÍAS

Todos los servicios proporcionados por Liebherr bajo la garantía deben ser efectuados por representantes autorizados de Liebherr, a menos que Liebherr lo especifique de otro modo. El servicio será efectuado en el hogar durante las horas comerciales normales. Esta garantía sólo es aplicable para los productos instalados para uso doméstico normal. Los detalles sobre las garantías no residenciales están disponibles a su petición.

Esta garantía es aplicable sólo a los productos instalados en Canadá y en cualquiera de los cincuenta estados de Estados Unidos o en el Distrito de Columbia. Esta garantía no cubre piezas ni mano de obra para corregir defectos causados por negligencia, accidente o uso, mantenimiento, instalación, servicio o reparación indebidos, incluido aunque no limitado al traslado y reinstalación inadecuados de la unidad de condensación.

**LAS GARANTÍAS DESCRITAS MÁS ARRIBA SE HAN ESTABLECIDO EXPRESAMENTE EN LUGAR DE CUALESQUIERA OTRAS GARANTÍAS, EXPRESAS O IMPLÍCITAS, INCLUYENDO CUALQUIER GARANTÍA IMPLÍCITA DE COMERCIALIZACIÓN O IDONEIDAD PARA UN PROPÓSITO PARTICULAR, Y CUALQUIER OTRA OBLIGACIÓN O RESPONSABILIDAD POR PARTE DE LIEBHERR. EN NINGÚN CASO LIEBHERR SERÁ RESPONSABLE DE POSIBLES DAÑOS ESPECIALES, INCIDENTALES O RESULTANTES DERIVADOS DEL INCUMPLIMIENTO DE ESTAS GARANTÍAS O DE CUALESQUIERA OTRAS GARANTÍAS YA SEAN EXPRESAS, IMPLÍCITAS O LEGALES.**

## PLAN DE GARANTÍA Liebherr

---

Algunos estados no permiten excluir ni limitar daños imprevistos o consecuenciales, de tal modo que la anterior limitación o exclusión puede no ser aplicable para usted. Esta garantía le otorga derechos legales específicos y usted puede tener además otros derechos que varían de estado a estado.

Para recibir piezas y/o servicio y el nombre del representante autorizado de Liebherr más próximo a usted, póngase en contacto con su distribuidor Liebherr o con el proveedor de servicio nacional Liebherr designado en:

para USA: [Service-appliances.us@liebherr.com](mailto:Service-appliances.us@liebherr.com), o llame al 1-866-LIEBHER o al 1-866-543-2437

para Canadá: [www.euro-parts.ca](http://www.euro-parts.ca), o llame al 1-888-LIEBHER, o al 1-888-543-2437.



This page intentionally left blank.

Cette Page a intentionnellement quitté le blanc.

Esta Página intencionadamente se marchó en blanco.

This page intentionally left blank.

Cette Page a intentionnellement quitté le blanc.

Esta Página intencionadamente se marchó en blanco.

This page intentionally left blank.

Cette Page a intentionnellement quitté le blanc.

Esta Página intencionadamente se marchó en blanco.

**For Service in the U.S.:**

**Liebherr Service Center**

**Toll Free: 1-866-LIEBHER or 1-866-543-2437**

Service-appliances.us@liebherr.com  
PlusOne Solutions, Inc.  
3501 Quadrangle Blvd, Suite 120  
Orlando, FL 32817

**For Service in Canada:**

**Liebherr Service Center**

**Toll Free: 1-888-LIEBHER or 1-888-543-2437**

www.euro-parts.ca  
EURO-PARTS CANADA  
39822 Belgrave Road  
Belgrave, Ontario, N0G 1E0  
Phone: (519) 357-3320  
Fax: (519) 357-1326

**[www.liebherr-appliances.com](http://www.liebherr-appliances.com)**